

MANUALE COMPLETO



Roma Wi-Fi

Cronotermostato **Wi-Fi** da semincasso



GECA HA SVILUPPATO UN'APPLICAZIONE PER SMARTPHONE/TABLET IN GRADO DI INTERFACCIARSI IN MANIERA SEMPLICE ED INTUITIVA AI PROPRI DISPOSITIVI. IN OGNI MOMENTO POTRAI VERIFICARE LO STATO DELLA TEMPERATURA E MODIFICARNE I VALORI.

GecApp



SCARICA
L'APP !



MADE IN ITALY

INDICE

PAG. 5 - Il Cronotermostato *Roma Wi Fi*

- PAG. 6 - Descrizione generale.
- Alimentazione.
- Collegamento elettrico.
- PAG. 7 - Installazione Cestello
- Installazione Cronotermostato *Roma Wi Fi*
- PAG. 9 - Icone display.
- PAG. 10 - Prima accensione.
- Grafico temperature display cronotermostato.
- PAG. 11 - Contatto attivazione impianto.
- **MENU' impostazioni.**
- PAG. 12 - Flow chart **MENU' impostazioni.**
- PAG. 13 - Qualità del segnale.
- PAG. 14 - Sottomenù **Wi-Fi.**
Modulo Wi-Fi in ON.
Modulo Wi-Fi in OFF.
- PAG. 15 - *Configurazione Wi-Fi (Prima accensione).*
- PAG. 16 - Reset modulo **Wi-Fi.**
- Hour
- PAG. 17 - Correzione della temperatura rilevata (Cort.).
- PAG. 18 - Reset Cronotermostato (RST).
- Exit.
- PAG. 19 - Programmazione settimanale.
- PAG. 20 - Funzione COPY.
- Impostazione GIORNO e ORA.
- PAG. 21 - Programma Manuale.
- PAG. 22 - Temporizzazione Programma Manuale.
- PAG. 23 - Modalità Estate/Inverno.
- ON/OFF.
- PAG. 24 - Blocco con password.
- PAG. 25 - Differenziale termico.
- PAG. 26 - Corretto uso e manutenzione.
- PAG. 27 - Dimensioni
- Caratteristiche tecniche.

PAG. 29 Modalità APP per sistema operativo iOS

- PAG. 30 - Configurazione nuovo dispositivo.
- PAG. 32 - Interfaccia *Schermata principale App.*
- PAG. 33 - Possibili errori.
- Aggiungi Smartphone/Tablet.
- Aggiungi/Cancello dispositivo.
- PAG. 34 - Invio impostazioni tramite **App.**
- Accensione/Spegnimento **Cronotermostato**
- PAG. 35 - Programma Automatico modalità Inverno.
- PAG. 36 - Programma Settimanale.
- PAG. 38 - Programma Automatico modalità Inverno.
- PAG. 39 - Manuale a tempo.
- PAG. 40 - Parametri avanzati
Temperatura massima/minima superata.
Temperatura antigelo.
Tempistica modalità Manuale a tempo.
- PAG. 43 - Problemi/soluzioni

PAG. 44 Modalità APP per sistema operativo Android

- PAG. 46 - Configurazione nuovo dispositivo.
- PAG. 48 - Interfaccia **Schermata principale App.**
- PAG. 49 - Possibili errori.
- Aggiungi Smartphone/Tablet.
- Aggiungi/Cancello dispositivo.
- PAG. 50 - Invio impostazioni tramite **App.**
- Accensione/ Spegnimento cronotermostato
- PAG. 51 - Programma Automatico modalità Inverno.
- PAG. 52 - Programma Settimanale.
- PAG. 54 - Programma Automatico modalità Inverno.
- PAG. 55 - Manuale a tempo.
- PAG. 56 - Parametri avanzati
Temperatura massima/minima superata.
Temperatura antigelo.
Tempistica modalità Manuale a tempo.
- PAG. 59 - Problemi/soluzioni



Roma Wi-Fi

Cronotermostato **Wi-Fi** da semincasso



IL CRONOTERMOSTATO



MADE IN ITALY

DESCRIZIONE GENERALE

Roma Wi-Fi è un **Cronotermostato** touch screen Wi-Fi da incasso che tramite “App” Vi permette di comandare la temperatura della vostra abitazione in maniera semplice ed intuitiva, utilizzando il vostro **Smartphone** o **Tablet**.

Roma Wi-Fi è dotato di un display retroilluminato con visualizzazione grafica delle temperature, modificabili mediante comandi semplici e funzionali che ne facilitano la programmazione.

Roma Wi-Fi permette il comando di impianti di riscaldamento e di raffrescamento.

Esso evita gli sprechi di energia azionando l'impianto di riscaldamento o condizionamento solo quando serve.

ALIMENTAZIONE

N.B. PRIMA DI COLLEGARE IL CRONOTERMOSTATO **Roma Wi-Fi** TOGLIERE LA TENSIONE DI RETE.

Attenzione: I collegamenti elettrici devono essere effettuati mediante cavi sottotraccia.

N.B. Collegare il carico elettrico prima di collegare la rete elettrica (Fig.1).

I morsetti per il collegamento elettrico sono situati nella parte posteriore del **Cestello**.

Il cronotermostato **Roma Wi-Fi** va alimentato con una tensione compresa tra **85 e 275Vac - 50/60Hz** tramite i morsetti “1” e “2” (Fig.1).

COLLEGAMENTO ELETTRICO

L' uscita è composta da un relè con i contatti in scambio liberi da tensione in grado di sopportare un carico di **6A 250 Vac / 30Vdc**.

Al cronotermostato da semincasso **Roma Wi-Fi** è possibile collegare i seguenti dispositivi (riscaldamento/raffrescamento) utilizzando gli schemi elettrici qui sotto riportati:

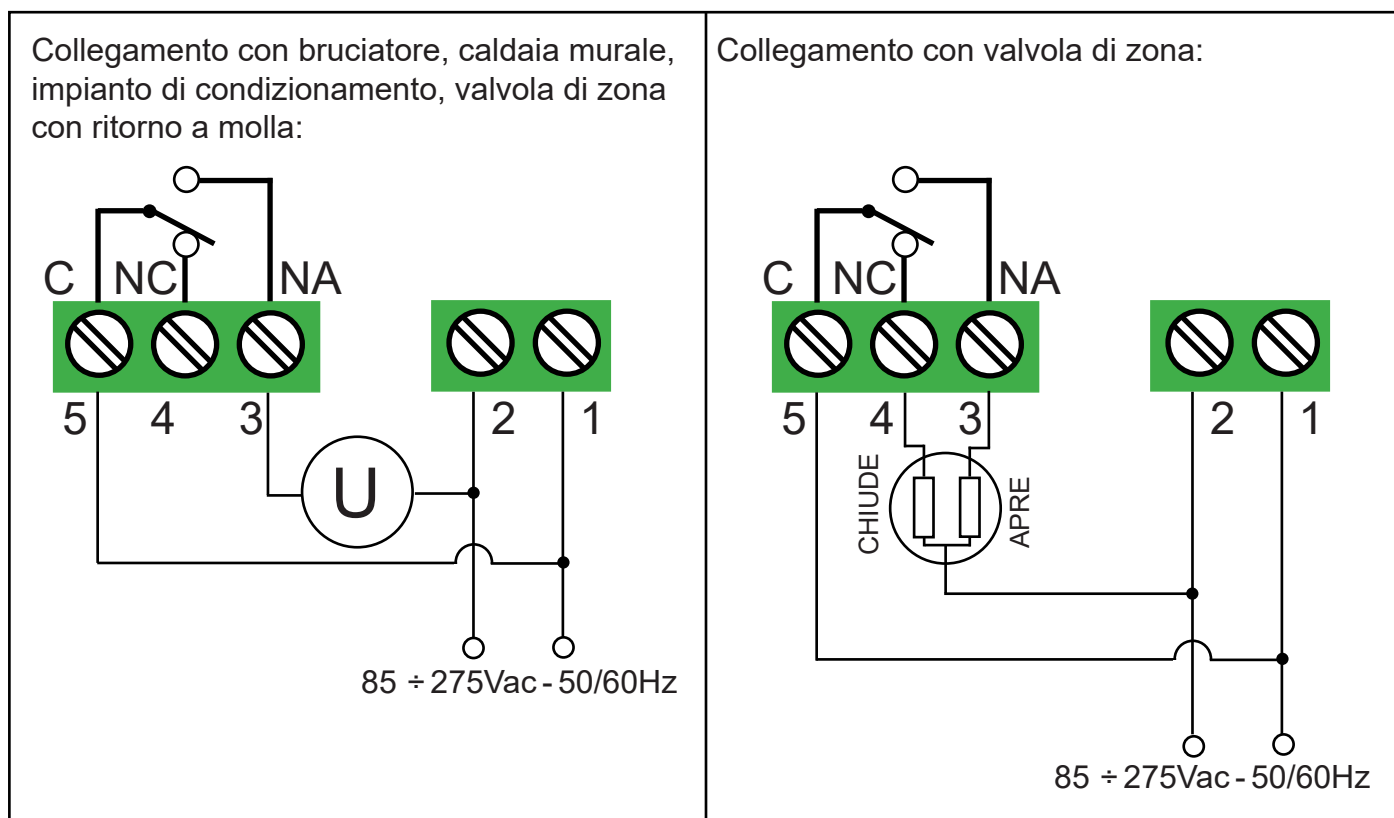

Fig.1

INSTALLAZIONE CESTELLO

Roma Wi-Fi può essere installato sia nella scatola incasso 2 moduli (scatola 502) che nella scatola incasso 3 moduli (scatola 503). In entrambi i casi l'altezza consigliata è di 1,5m dal pavimento, in luogo asciutto, esente da correnti d'aria e lontano da fonti di calore. Dopo aver effettuato i collegamenti elettrici, fissare il **Cestello** alla scatola incasso tramite le viti in dotazione assicurandosi che il **Tasto di blocco** sia nella parte inferiore del **Cestello** (Fig.2).

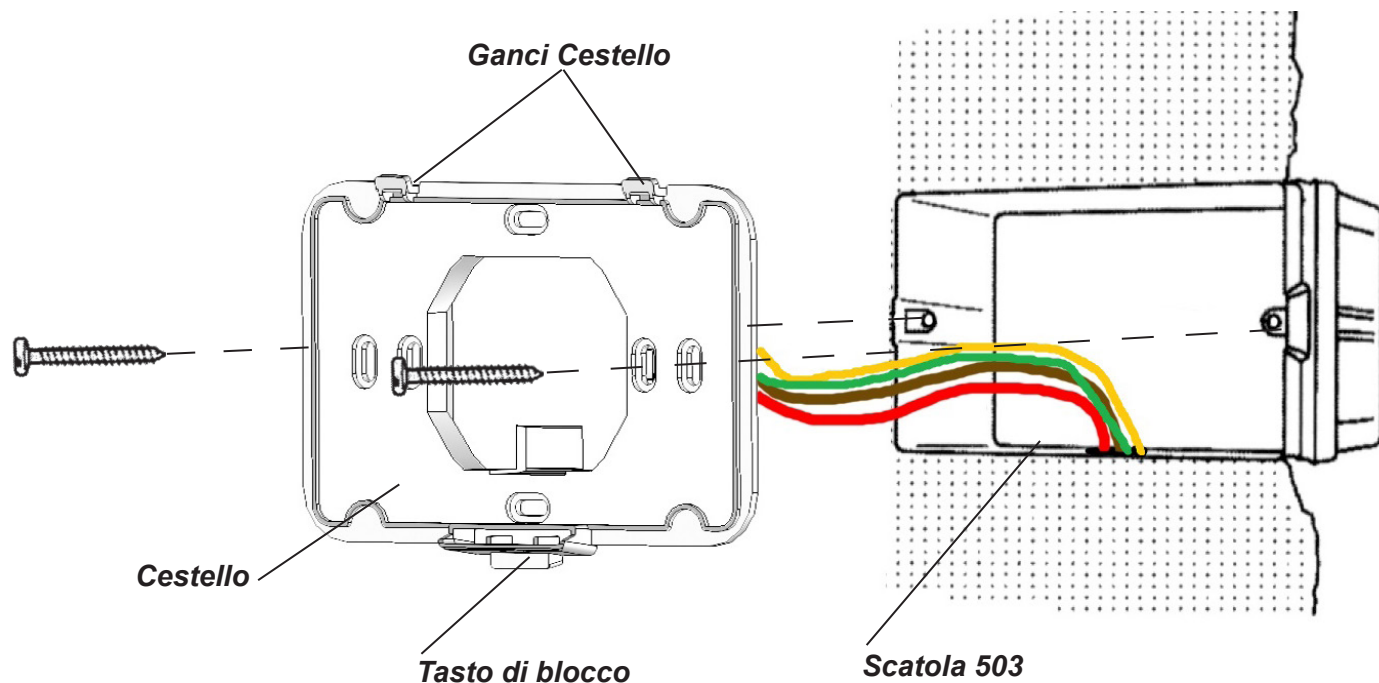

Fig.2

INSTALLAZIONE CRONOTERMOSTATO

Inserire il cronotermostato **Roma Wi-Fi** nei "Ganci Cestello" e con un movimento rotatorio fissarlo fino all'avvenuto inserimento del **Tasto di blocco** (Fig.3).

Viceversa, per estrarre il cronotermostato **Roma Wi-Fi** dal **Cestello**, premere il **Tasto di blocco** e ruotare il cronotermostato verso l'alto (Fig.4).

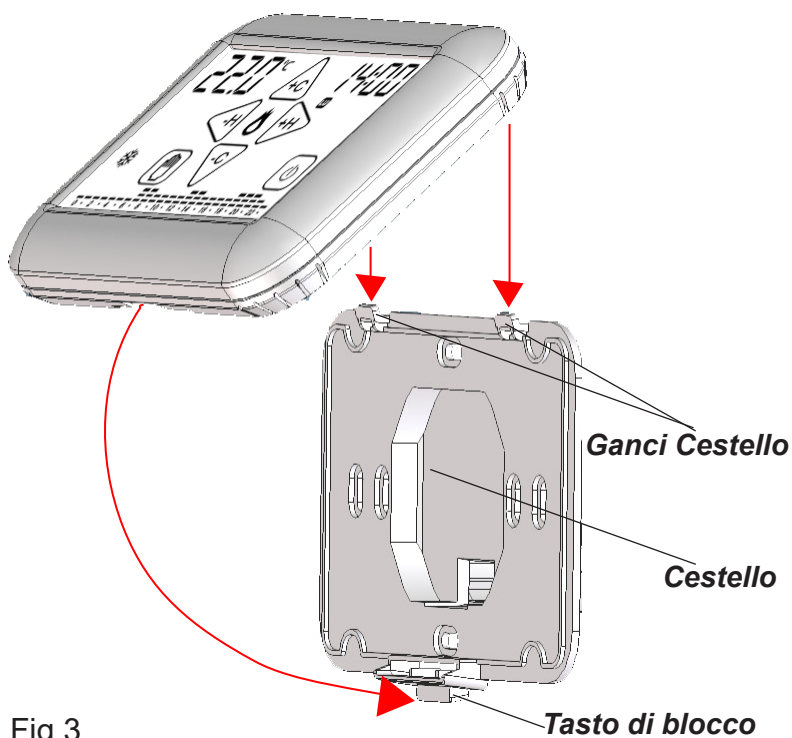

Fig.3



Fig.4



PRIMA ACCENSIONE

Appena alimentato il cronotermostato **Roma Wi-Fi** effettua un ciclo di controllo accendendo tutti i segmenti del display attivando il carico per pochi secondi (Fig.5).

Subito dopo il cronotermostato **Roma Wi-Fi** si pone nella **Schermata principale** (Fig.6).

Dopo una decina di secondi si pone nella schermata **STAND-BY** (Fig.7).

Alla prima accensione il modulo **Wi-Fi** è spento. **N.B. Dopo aver configurato il modulo Wi-Fi ad ogni ripristino della tensione di rete il Cronotermostato invia una push-notification allo Smartphone/Tablet con il seguente testo: "Tensione di rete presente".**

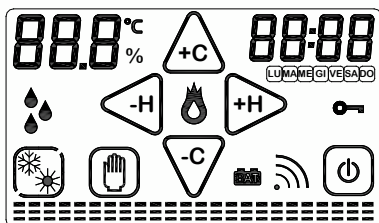

Fig.5

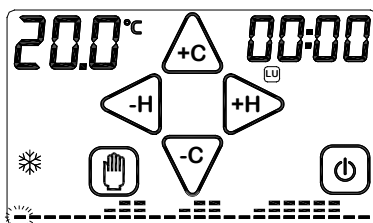

Fig.6

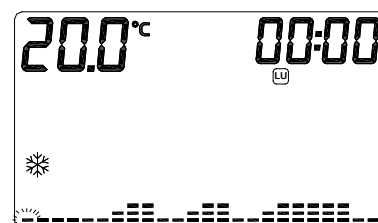

Fig.7

Roma Wi-Fi ha già memorizzato al suo interno un programma settimanale delle temperature che potrà essere modificato a piacimento (Fig.6).

GRAFICO TEMPERATURE DISPLAY CRONOTERMOSTATO

Il cronotermostato **Roma Wi-Fi** è dotato di un Grafico delle temperature che presenta un diagramma composto da 24 colonne rappresentanti le ORE della giornata.

Per ogni ORA possono essere programmate due temperature:

-la temperatura della PRIMA MEZZ'ORA (es.dalle 00:00 alle 00:29)

-la temperatura della SECONDA MEZZ'ORA (es.dalle 00:30 alle 00:59)

L' altezza delle colonne varierà solamente quando si programmeranno le temperature nelle PRIME MEZZ'ORE.

-Ogni COLONNA è formata da tre CURSORI di temperatura (Fig.8) :

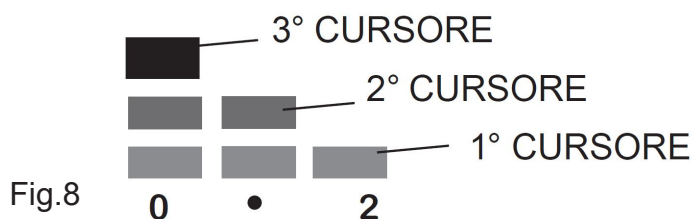

Fig.8

In modalità INVERNO “❄️” :

3° CURSORE che comprende le temperature da 20.0°C a 30.0°C.

2° CURSORE che comprende le temperature da 16.1°C a 19.9°C.

1° CURSORE che comprende le temperature da 5.0°C a 16.0°C.

In modalità ESTATE “☀️” :

3° CURSORE che comprende le temperature da 29.0°C a 35.0°C.

2° CURSORE che comprende le temperature da 27.0°C a 28.9°C.

1° CURSORE che comprende le temperature da 15.0°C a 26.9°C.

Immaginiamo di impostare la temperatura delle ore “0”:

Programmando la temperatura a 18°C nella PRIMA MEZZ'ORA la colonna delle ORE “0” varierà la sua altezza rispetto al programma pre-impostato (Fig. 16).

Programmando la temperatura a 25°C nella SECONDA MEZZ'ORA la colonna delle ORE “0” rimarrà invariata (Fig. 10).

Fig.9



Fig.10



Dunque: La programmazione della temperatura nella **SECONDA MEZZ'ORA** di ogni **ORA**, **NON** comporta nessuna modifica alla colonna dell' **ORA** corrispondente, anche se viene impostata una temperatura differente rispetto alla temperatura della **PRIMA MEZZ'ORA**. Sul display otterremo un andamento grafico delle temperature programmate durante l'arco della giornata. A seconda dell'**ORA** in cui ci si trova, lampeggia il cursore della temperatura corrispondente.

CONTATTO ATTIVAZIONE IMPIANTO

L'attivazione o la disattivazione dell'impianto di riscaldamento/raffrescamento avviene al raggiungimento delle soglie di temperatura programmate, mediante la commutazione dell'apposito contatto del relè.

Il simbolo di attivazione dell'impianto di riscaldamento/raffrescamento è " " (Fig.11).

Fig.11



MENU' impostazioni

Per entrare nel **MENU' impostazioni** dal **Cronotermostato** premere contemporaneamente la zona touch della **TEMPERATURA** rilevata e la zona touch dell'**ORA** (Fig.12).

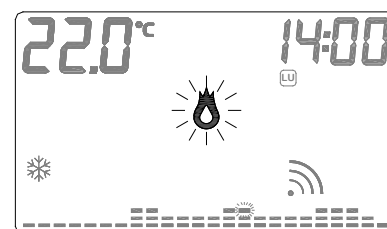
Per scorrere il **MENU' impostazioni** premere i tasti "" o "".

Il **MENU' impostazioni** è composto dai sottomenù:

- *WIFI,*
- *Hour,*
- *Cort,*
- *rSt,*
- *Exit.*

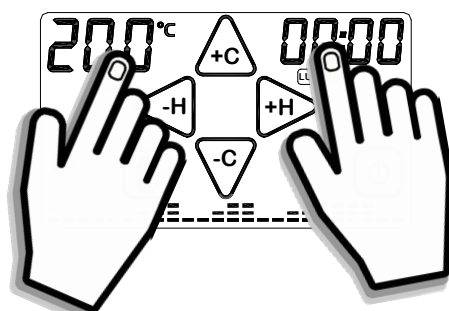

Fig.12

Per abilitare uno dei sottomenù (*Wi-Fi, Hour, Cort, rSt, Exit*) tenere premuto per 2 secondi il nome del sottomenù interessato.

Nella pagina seguente è rappresentato un flow-chart del **MENU' impostazioni**.

MENU' impostazioni

WI-FI

Nel **Sottomenù** il modulo **WI-FI** si può:

- Attivare (**On**),
- Disattivare (**OFF**),
- Configurare (**Conf**)
- Resettare (**rSt**) la rete **WI-FI**.

Hour

Nel **Sottomenù** **Hour** l'orario si può:

- Attivare la sincronizzazione automatica con il server (**Auto**).
- Disattivare la sincronizzazione automatica con il server (**Man**).

Cort

Nel **Sottomenù** **Cort** si può compensare la temperatura misurata dal cronotermostato da **-5°C** a **+5°C**.

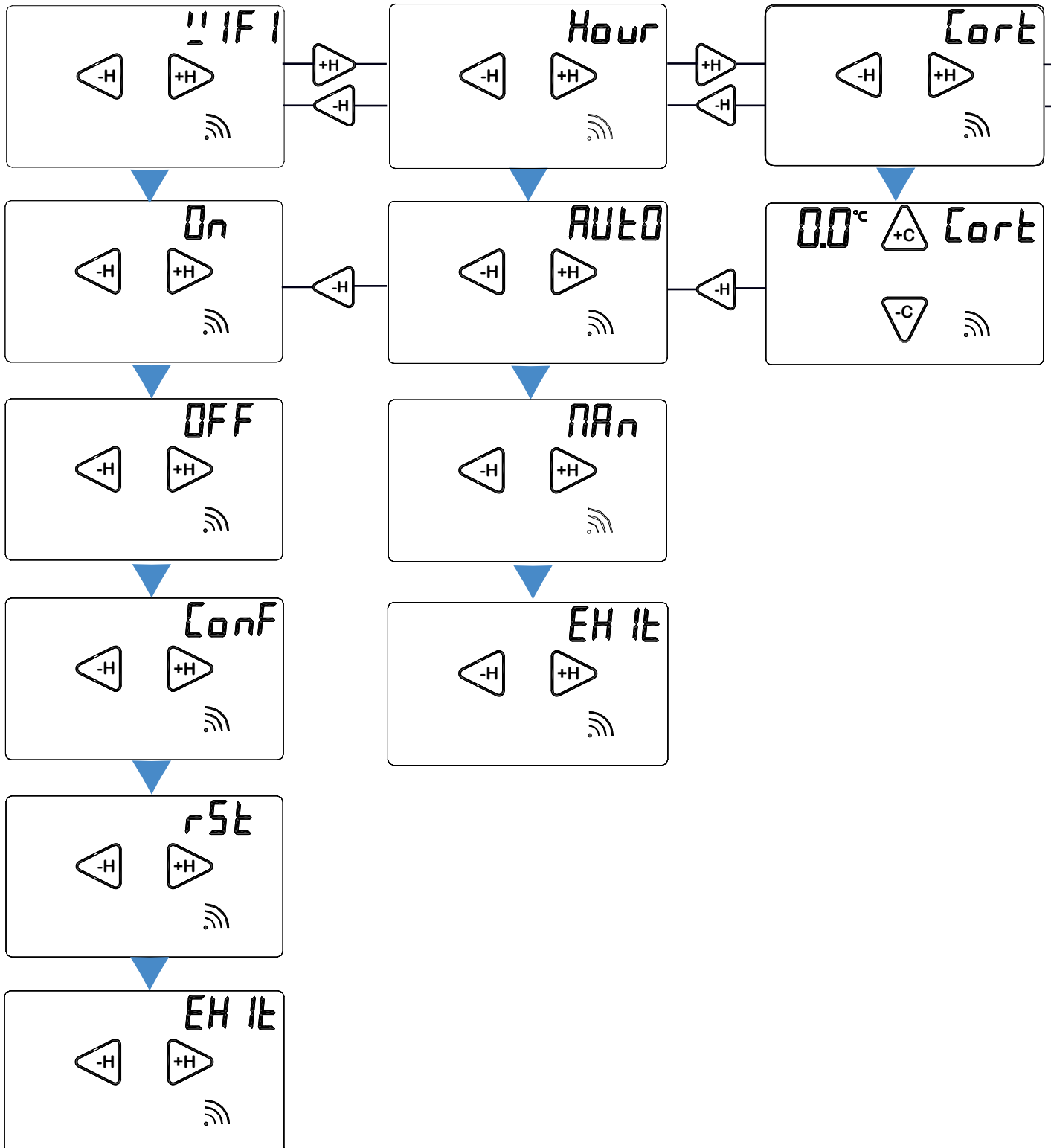

rSt

Tenendo premuto la sigla **rSt** per circa due secondi si resettano tutte le impostazioni del cronotermostato **Roma Wi-Fi** tranne quelle della rete **Wi-Fi**.

Exit

Tenendo premuto la parola **Exit** per circa due secondi si torna nella SCHERMA-TA PRINCIPALE.

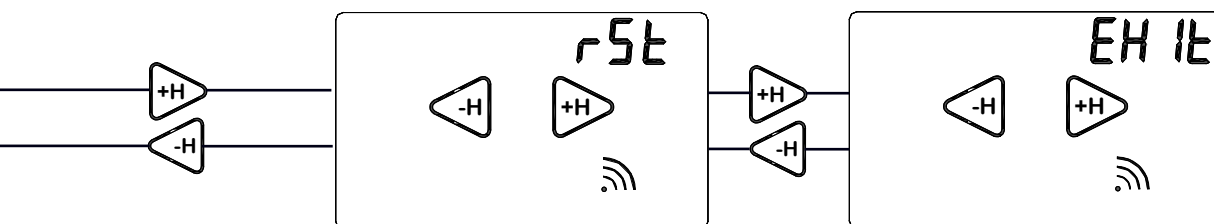

QUALITA' DEL SEGNALE



Sul display di **Roma Wi-Fi** si visualizza il simbolo di **Qualità del segnale**.

Esso rappresenta la "Qualità del segnale" tra il cronotermostato **Roma Wi-Fi** e la rete **Wi-Fi di casa**.

La qualità del segnale può essere:

- = Qualità segnale **SCARSA**
- = Qualità segnale **SUFFICIENTE**
- = Qualità segnale **BUONA**
- = Qualità segnale **OTTIMA**

ATTENZIONE: Durante la ricerca della rete **Wi-Fi** il simbolo **Qualità del segnale** lampeggerà.

SOTTOMENU WI-FI

Dalla **SCHERMATA PRINCIPALE** (Fig.13) entrare nel **MENU' impostazioni** premendo contemporaneamente per 2 secondi la zona touch della **TEMPERATURA** rilevata e la zona touch dell'**ORA**.

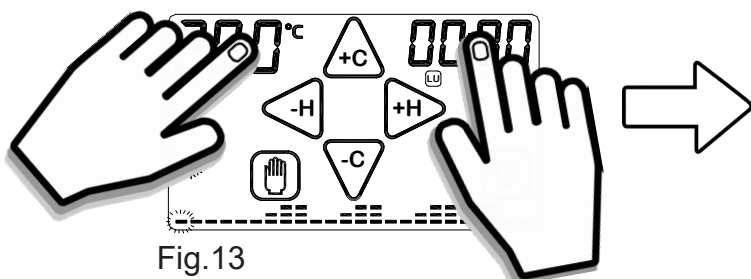

Fig.13

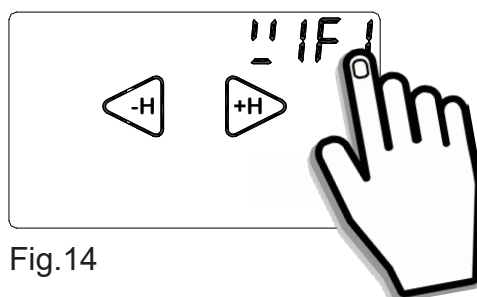

Fig.14

Per entrare nel **Sottomenù WIFI** premere per circa 2 secondi la scritta **WIFI** (Fig.14). Con i tasti “◀-H” o “+H▶” scorrere le modalità “On”, “OFF”, “Conf” o “rSt”.

Nel **Sottomenù WIFI** è possibile:

- **ATTIVARE MODULO WI-FI (ON)**,
- **DISATTIVARE MODULO WI-FI (OFF)**,
- **CONFIGURARE connessione WI-FI (CONF)**,
- **RESETTARE connessione WI-FI (rSt)**

- MODULO WI-FI ON

- Per **ATTIVARE** il modulo **Wi-Fi** del **Cronotermostato** premere per circa 2 secondi la scritta **On** (Fig.15).

La scritta “On” e la **Qualità del segnale** “

Se precedentemente configurato **Roma Wi-Fi** si collegherà alla rete **Wi-Fi** impostata.

Trascorsi 5 secondi **Roma Wi-Fi** tornerà nella **Schermata principale**.

Se compare la scritta “ER1” significa che manca la tensione di rete.

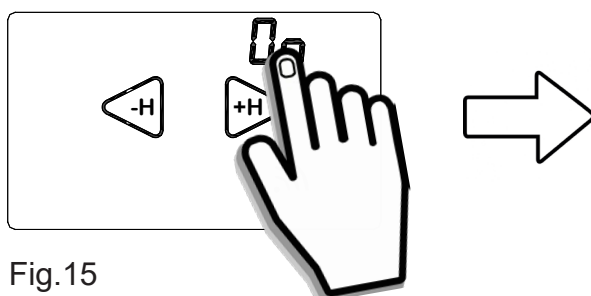

Fig.15

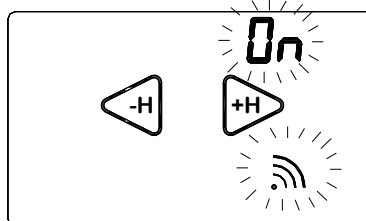

Fig.16

- MODULO WI-FI OFF

- Per **DISATTIVARE** il **Roma Wi-Fi** dalla connessione **Wi-Fi** premere per circa 2 secondi la scritta **OFF** (Fig.17). La scritta “OFF” lampeggerà per 2 secondi mentre il simbolo della **Qualità del segnale** “

Fig.17



Fig.18

- CONFIGURAZIONE WI-FI (Prima accensione)

Attivare il display toccandolo (backlight accesa).

Dalla **SCHERMATA PRINCIPALE** (Fig.13) entrare nel **MENU' impostazioni** premendo contemporaneamente per 2 secondi la zona touch della **TEMPERATURA** rilevata e la zona touch dell'**ORA**.

Entrare nel **Sottomenù WIFI** premendo per circa 2 secondi la scritta **WIFI** (Fig.14).

Con i tasti “◀-H” o “+H▶” scorrere fino alla modalità “**Conf**”.

Per **CONFIGURARE** il **Roma Wi-Fi** alla connessione rete **Wi-Fi** premere per circa 2 secondi la scritta “**Conf**” (Fig.19).

La scritta “**Conf**” e la **Qualità del segnale** “📶” inizieranno a lampeggiare (Fig.20).
Attendere la fine dei lampeggi.

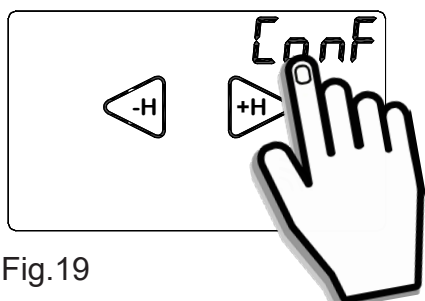

Fig.19

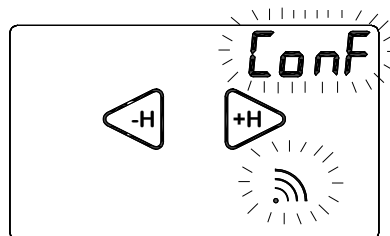

Fig.20

Al termine dei lampeggi apparirà la scritta **EXIT** (Fig.21):

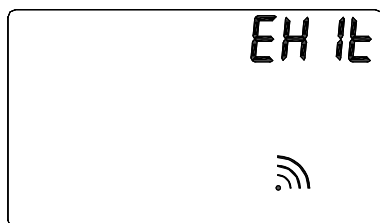

Fig.21

A questo punto il **Cronotermostato Roma Wi-Fi** è in modalità “**Configurazione**”.

Ora la “Procedura di configurazione” prosegue sul vostro Smartphone/Tablet.

Leggere il paragrafo “**CONFIGURAZIONE NUOVO DISPOSITIVO Roma Wi-Fi**” nelle istruzioni “**APPLICAZIONE**” a **pagina 30** per il sistema operativo **iOS** e a **pagina 46** per il sistema operativo **Android**.

- RESET (MODULO Wi-Fi)

Dalla **Schermata principale** entrare nel **Sottomenù WIFI** fino alla modalità “**rSt**”.

- Per **RESETTARE** la connessione di rete **Wi-Fi** premere per circa 2 secondi la scritta “**rSt**” (Fig.22).

Sul display apparirà la parola In “**In It**” (Fig.23) che indica l’avvio della procedura di “RESET” della connessione rete **Wi-Fi**.

N.B. La funzione RESET è attivabile solo quando il modulo Wi-Fi è ON.

Subito dopo il **Cronotermostato Roma Wi-Fi** si pone nella **Schermata principale**.

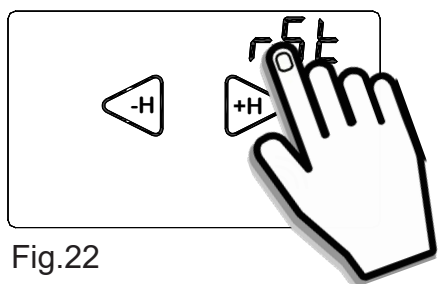

Fig.22

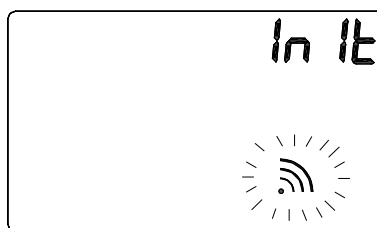

Fig.23

Per ripristinare la connessione alla rete **Wi-Fi** ripetere la procedura “**CONFIGURAZIONE**” . Questa funzione serve per riportare il modulo **Wi-Fi** alle impostazioni di fabbrica. Tutta la configurazione della connessione **Wi-Fi** viene quindi persa.

Hour

Dalla **SCHERMATA PRINCIPALE** entrare nel **MENU' impostazioni** premendo contemporaneamente per 2 secondi la zona touch della **TEMPERATURA** rilevata e la zona touch dell'**ORA**.

-Premere i tasti “◀-H” o “+H▶” fino alla voce **Hour** (Fig.24).

-Premere per circa 2 secondi la scritta **Hour** fino alla comparsa della scritta “**AUTO**”. (Fig. 25).

- Per **ATTIVARE** la sincronizzazione automatica dell'ora premere per circa 2 secondi la scritta “**AUTO**” fino a lampeggio avvenuto. (Fig. 25).

In modalità “**AUTO**” il cronotermostato aggiorna automaticamente l'orario mediante il server.

- Per **DISATTIVARE** la sincronizzazione automatica dell'ora, premere per circa 2 secondi la scritta “**MAN**” fino a lampeggio avvenuto. (Fig. 26).

In modalità “**MAN**” è necessario impostare manualmente l'orario del cronotermostato mediante APP oppure direttamente sul dispositivo. Uscire dal menù premendo il tasto “▶+H” fino alla voce **EXIT**. **Tenere premuto la scritta “EXIT” per tornare alla SCHERMATA PRINCIPALE.**

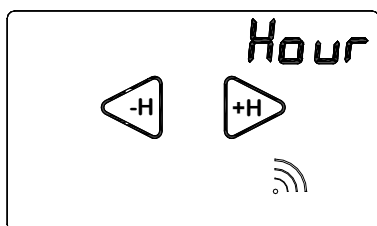

Fig.24

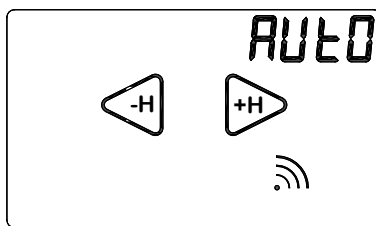

Fig.25

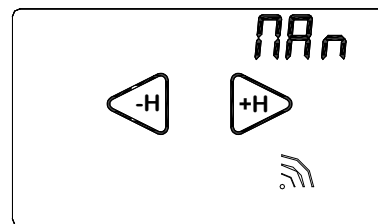

Fig.26

CORT

(Correzione della temperatura rilevata)

La funzione **Correzione di temperatura "Cort"** si utilizza nel caso in cui si ha una misurazione della temperatura ambiente falsata a causa di elementi di disturbo quali termoconvettori, refrigeratori etc etc.

Dal **Roma Wi-Fi** è possibile compensare la temperatura rilevata dal **Cronotermostato** da un range di **-5°C a +5°C**.

Esempio:

Supponiamo di impostare la **"Correzione di temperatura" "Cort"** a: **-2.0°C**.

Supponiamo che **Roma Wi-Fi** rilevi sul display una temperatura di **20.0°C** a fronte di una temperatura di **22,5°C** reali presenti.

In questo caso è possibile utilizzare la funzione di "Correzione Temperatura" impostando il valore a +2,5°C cosicchè: $20^{\circ}\text{C} + 2,5^{\circ}\text{C} = 22,5^{\circ}\text{C}$

Dalla **SCHERMATA PRINCIPALE** entrare nel **MENU' impostazioni** premendo contemporaneamente per 2 secondi la zona touch della **TEMPERATURA** rilevata e la zona touch dell'**ORA**.

-Premere i tasti "**<-H**" o "**+H>**" fino alla voce **Cort** (Fig.27).

-Premere per circa 2 secondi la scritta **Cort** (Fig.28).

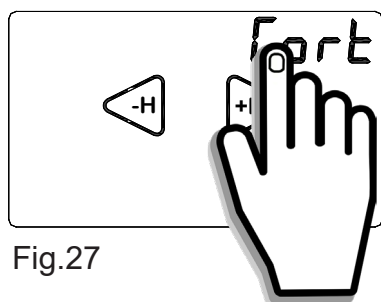

Fig.27

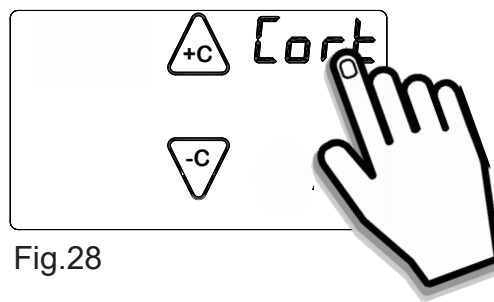
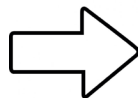

Fig.28

Con i tasti "**+C**" o "**-C**" impostare la **Correzione di temperatura** desiderata (Fig.29).

Confermare premendo la scritta **"Cort"** (Fig.30).

Roma Wi-Fi tornerà nella **Schermata principale**.

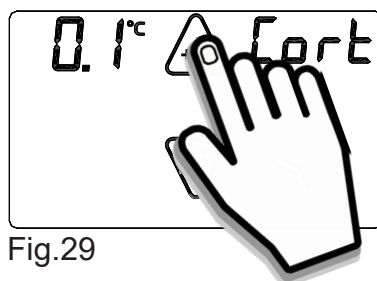

Fig.29

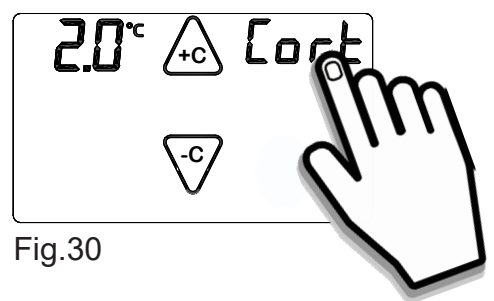
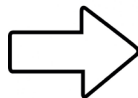

Fig.30

RST (Reset del Cronotermostato)

La funzione "**rSt**" permette di resettare il **Roma Wi-Fi**.

La funzione "**rSt**" resetta tutti i parametri del **Cronotermostato** tranne quelli dalla rete **Wi-Fi**. Dalla **SCHERMATA PRINCIPALE** entrare nel **MENU' impostazioni** premendo contemporaneamente per 2 secondi la zona touch della **TEMPERATURA** rilevata e la zona touch dell'**ORA**.

-Premere i tasti "**<-H**" o "**+H>**" fino alla voce "**rSt**".

-Per resettare **Roma Wi-Fi** tenere premuto per circa 2 secondi la scritta "**rSt**" (Fig.31).

All'avvio della funzione RESET, il **Cronotermostato** effettua un ciclo di controllo accendendo tutti i segmenti del display, attivando il carico per pochi secondi (Fig.32), disabilitando il collegamento di rete **Wi-Fi** e resettando il programma delle temperature.

Dopo alcuni secondi il **Cronotermostato** si pone nella **Schermata principale** (Fig.33).

Nel caso si voglia riattivare il modulo **Wi-Fi**, entrare nel "**Sottomenù Wi-Fi**" del **Cronotermostato**, ed impostarlo in **ON**.

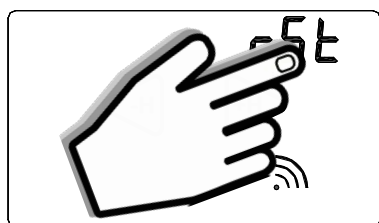

Fig.31

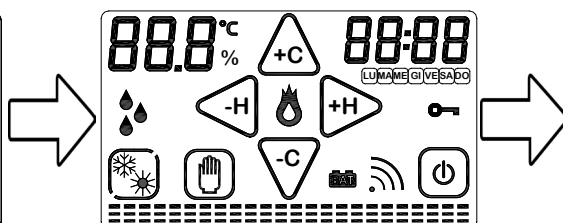

Fig.32

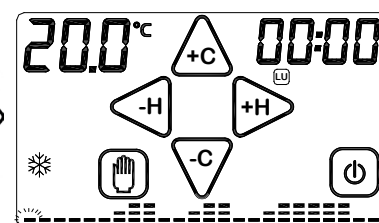

Fig.33

EXIT (Uscita dal Menù impostazioni)

Premendo la parola "**Exit**" per circa 2 secondi si esce dal Menù impostazioni e si torna alla **Schermata principale** (Fig.34).

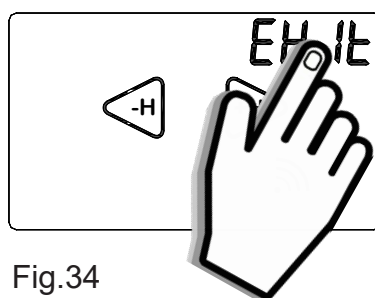

Fig.34

PROGRAMMAZIONE SETTIMANALE

Si consiglia la programmazione settimanale prima di aver impostato GIORNO e ORA. E' possibile passare dalla fase di STAND-BY ON (Fig.35) alla **Schermata principale** (Fig.36) semplicemente toccando il display.

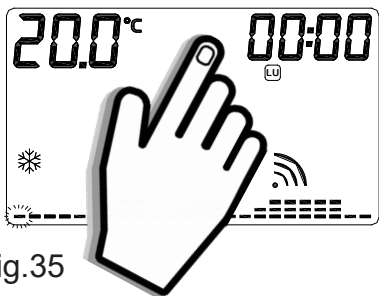

Fig.35

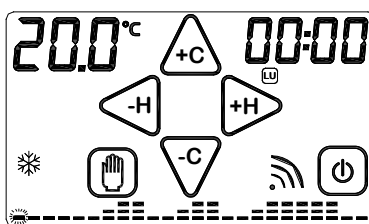
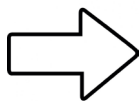

Fig.36

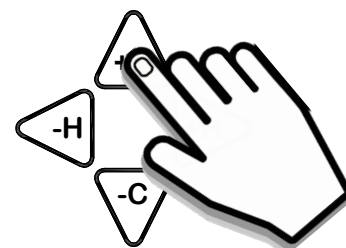

Fig.37

Premere uno dei tasti “+C”, “-C”, “<-H”, “>+H” (Fig.37) per accedere alla PROGRAMMAZIONE SETTIMANALE (Fig.38). In PROGRAMMAZIONE SETTIMANALE si impostano le temperature ogni mezz'ORA del giorno e per ogni giorno della SETTIMANA.

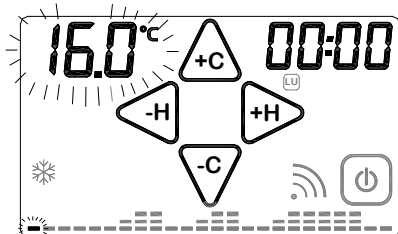

Fig.38

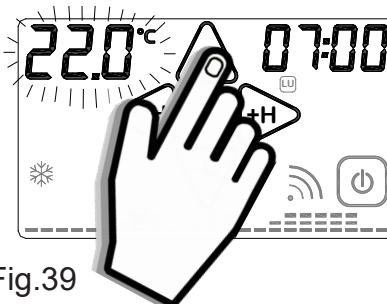
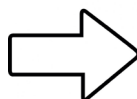

Fig.39

Toccando “+C” o “-C” si aumenta o diminuisce la TEMPERATURA di 0,2°C (Fig.39). Mantenendo premuti “+C” o “-C” la temperatura varierà di 1,0°C.

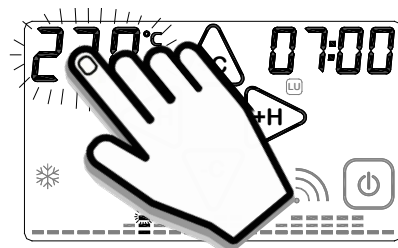

Fig.40

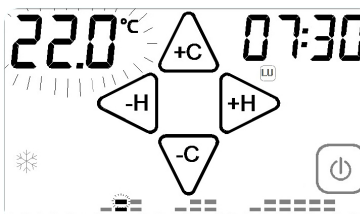
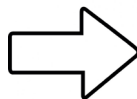

Fig.41

Toccare “<-H” o “>+H” per impostare la temperatura nella mezz'ora precedente o successiva. **Per copiare la temperatura impostata da una mezz'ora alla mezz'ora successiva premere la zona touch della temperatura (Fig.40). Ad ogni pressione si effettuerà una copia (Fig.41).**

Toccare l'area touch dell'ORA per passare al successivo giorno di **PROGRAMMAZIONE** (Fig.42). Terminata la programmazione toccare il tasto ON/OFF “⏻” (Fig.43) per confermare la programmazione. Al posto dell'ORA apparirà per pochi secondi la scritta **SAVE** (Fig.44).

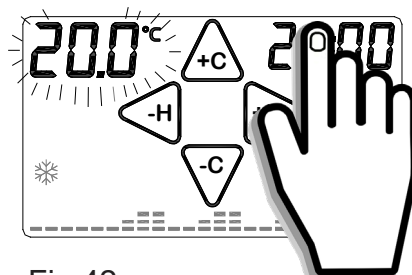

Fig.42

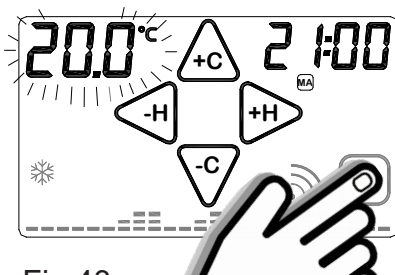
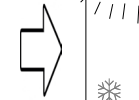

Fig.43

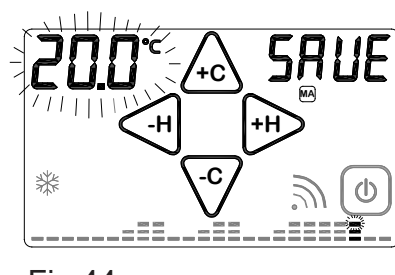
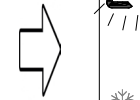

Fig.44

FUNZIONE COPY

La **FUNZIONE COPY** permette di copiare il programma impostato di un giorno negli altri giorni della settimana. Durante l'impostazione del programma settimanale (temperatura lampeggiante) tenere premuto per circa 2 secondi la zona touch dell'**ORA** (Fig.45) fino alla comparsa della scritta **COPY** (Fig.46).

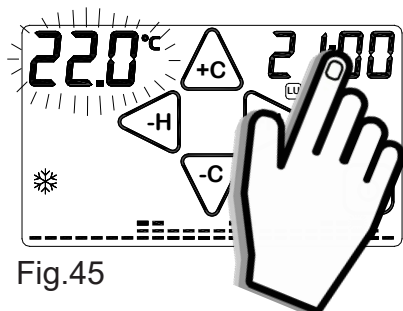

Fig.45

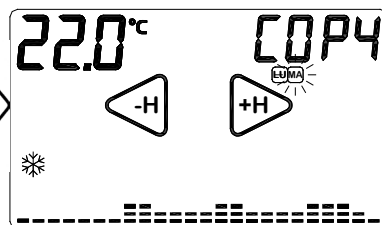

Fig.46

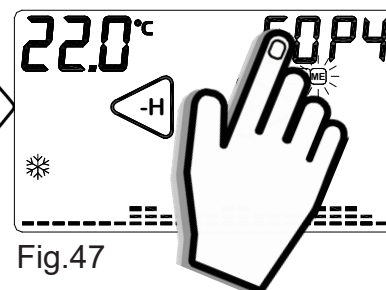

Fig.47

Verrà visualizzato in modo permanente il GIORNO che sta per essere copiato (es. Lunedì **LU**), mentre il giorno nel quale verrà copiato il programma lampeggerà (es. Martedì **MA**) Fig.46.

-Con i tasti “◀-H” o “+H▶” si scorrono i giorni della settimana e per confermare il GIORNO in cui copiare premere la scritta **COPY**.

-Premendo più volte la scritta **COPY** il giorno verrà copiato in tutta la settimana (Fig.47).

Toccare in qualsiasi momento la zona touch della TEMPERATURA per uscire dalla funzione **COPY**.

Si ritornerà quindi nella schermata di **PROGRAMMAZIONE SETTIMANALE**.

IMPOSTAZIONE GIORNO E ORA

Se il **Cronotermostato** è nello stato STAND-BY ON (Fig.48) premere il display per entrare in **Schermata principale** (Fig.49). Premere per 2 secondi la zona touch dell' **ORA** (Fig.50) e le ORE inizieranno a lampeggiare (Fig.51).

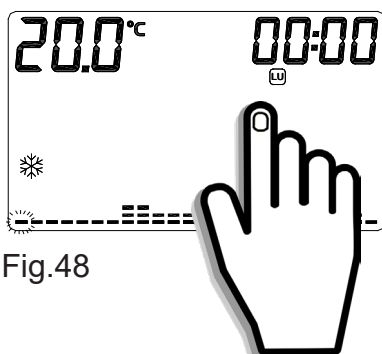

Fig.48

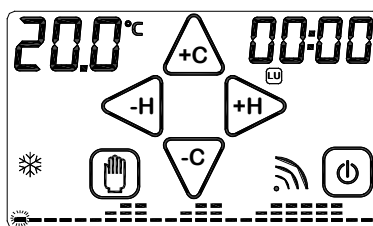

Fig.49

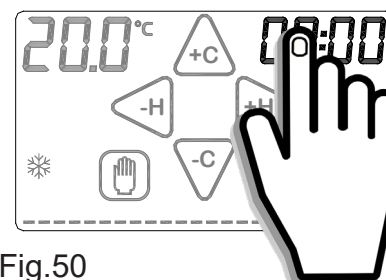

Fig.50

ORA: tramite i tasti “◀-H” e “+H▶” (Fig.51) impostare l'ORA corretta.

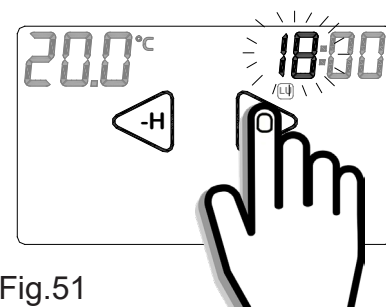

Fig.51

MINUTI: premere la zona touch dei **MINUTI** e con i tasti “◀H” e “+H▶” impostare i **MINUTI** (Fig.52).

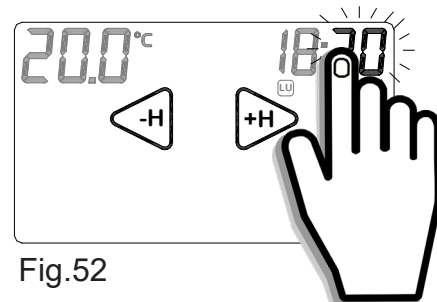

Fig.52

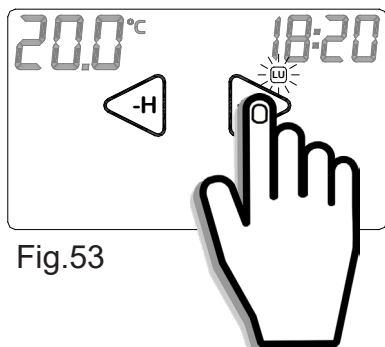

Fig.53

GIORNO: premere la zona touch dei **GIORNI** e con i tasti “◀H” e “+H▶” impostare il **GIORNO** attuale (Fig.53).

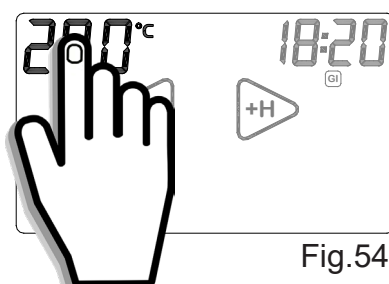



Fig.54

Terminata la programmazione dell'**ORA**, **MINUTI** e **GIORNO** confermare le impostazioni premendo sulla zona touch della **TEMPERATURA**. (Fig.54)

PROGRAMMA MANUALE

Per attivare il display toccarlo semplicemente.

Tenendo premuto per circa 2 secondi il tasto “” (Fig.55) si passa alla modalità **MANUALE**. Il **Roma Wi-Fi** si comporta ora da semplice termostato ambiente.

Toccando “” o “” (Fig.56) si aumenta o diminuisce la **TEMPERATURA** di **0,2°C** in modalità **INVERNO** e **ESTATE**.

Mantenendo premuti “” o “” la temperatura varierà di **1,0°C**.

Trascorsi alcuni secondi senza effettuare nessuna operazione, o toccando semplicemente la zona touch della **TEMPERATURA** si passa all'interfaccia **MANUALE**.

Se la temperatura impostata sarà maggiore della temperatura rilevata, apparirà il simbolo “**CONTATTO ATTIVAZIONE IMPIANTO**”  (Fig.57).

Per uscire dalla programmazione **MANUALE** tenere premuto 2 secondi il tasto “”.

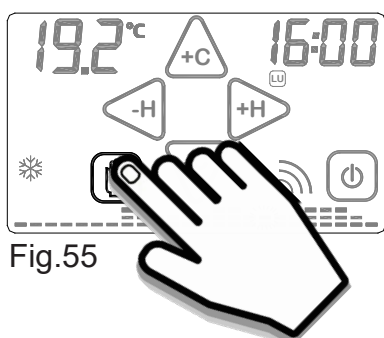

Fig.55

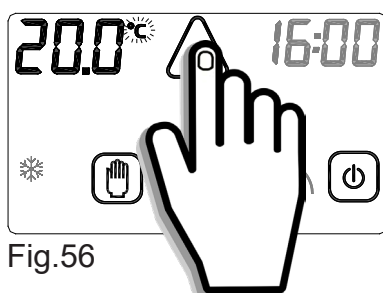

Fig.56



Fig.57

TEMPORIZZAZIONE PROGRAMMA MANUALE

Questa funzione permette al cronotermostato **Roma Wi-Fi** di funzionare in MANUALE per un determinato intervallo di tempo, mantenendo la temperatura impostata nel programma MANUALE. Alla fine dell'intervallo impostato il **Cronotermostato** ritornerà nel PROGRAMMA SETTIMANALE.

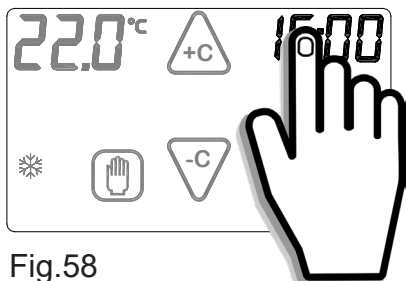

Fig.58

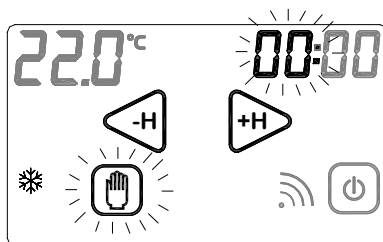

Fig.59

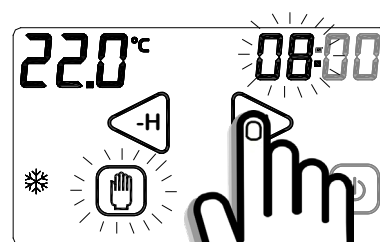





Fig.60

Dal programma **MANUALE** tenere premuto per 2 secondi la zona touch dell'**ORA** (Fig.58).



L'**ORA** e il tasto “” inizieranno a lampeggiare (Fig. 59).

Premere i tasti “” o “” (Fig. 60) per impostare quante **ORE** si desidera che il **Cronotermostato** funzionerà in modo **MANUALE**.

Per impostare i **MINUTI**, premere sulla zona touch **MINUTI**.

Premere i tasti “” o “” per impostare quanti **MINUTI** di desidera che il **Cronotermostato** funzionerà in modo **MANUALE**.

L'intervallo massimo è di 99 ore e 59 minuti.

Toccando il tasto “” dopo aver impostato l'intervallo di tempo, il timer darà inizio al conteggio, visualizzando il tempo residuo e facendo lampeggiare il simbolo “”.

Nell'esempio in Figura 69 il cronotermostato **Roma Wi-Fi** funzionerà in programma **MANUALE** per 8:00 ORE.

Per interrompere il conteggio del timer toccare il tasto “” dopo aver abilitato il display con un semplice tocco.

ESTATE ☀ / INVERNO ❄

La funzione ESTATE ☀ / INVERNO ❄ permette di impostare il funzionamento del cronotermostato in due modalità:

MODALITA' ESTATE ☀ : viene utilizzata per il comando di apparecchiature di raffreddamento.

MODALITA' INVERNO ❄ : viene utilizzata per il comando di apparecchiature di riscaldamento.

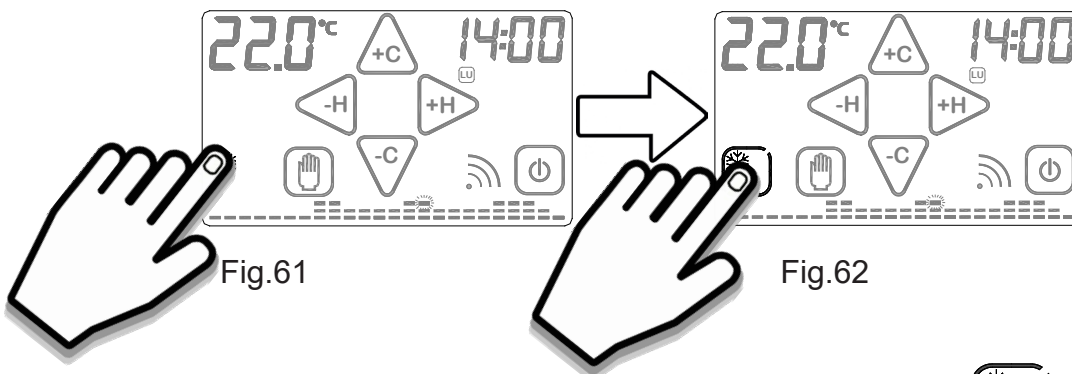

Per modificare la modalità di funzionamento stagionale è prima necessario abilitare il tasto tenendo premuto la zona corrispondente nella **Schermata principale** (Fig.61). L'attivazione è data dalla comparsa della cornice quadrata.

Quindi toccare il tasto per modificare la MODALITA' DI FUNZIONAMENTO (Fig.62).

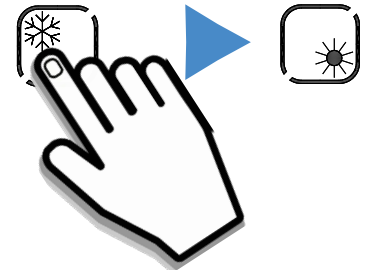

ON/OFF ⏻

Per attivare il display toccarlo semplicemente.

Per spegnere l'apparecchio tenere premuto il pulsante **ON/OFF** "⏻" (Fig. 63) per circa 2 secondi.

L'apparecchio si porrà nella fase di spegnimento, disabilitando l'azionamento dell'impianto.

Quando **Roma Wi-Fi** è spento (**OFF**) visualizza solo **ORA** e **TEMPERATURA** rilevata alternata alla scritta **OFF** (Fig.64).

Per accendere il cronotermostato **Roma Wi-Fi** è prima necessario abilitare il pulsante di **ON/OFF** "⏻" toccando il display.

Mantenendo premuto il pulsante **ON/OFF** "⏻" per circa 2 secondi (Fig.65), il cronotermostato **Roma Wi-Fi** si accenderà.

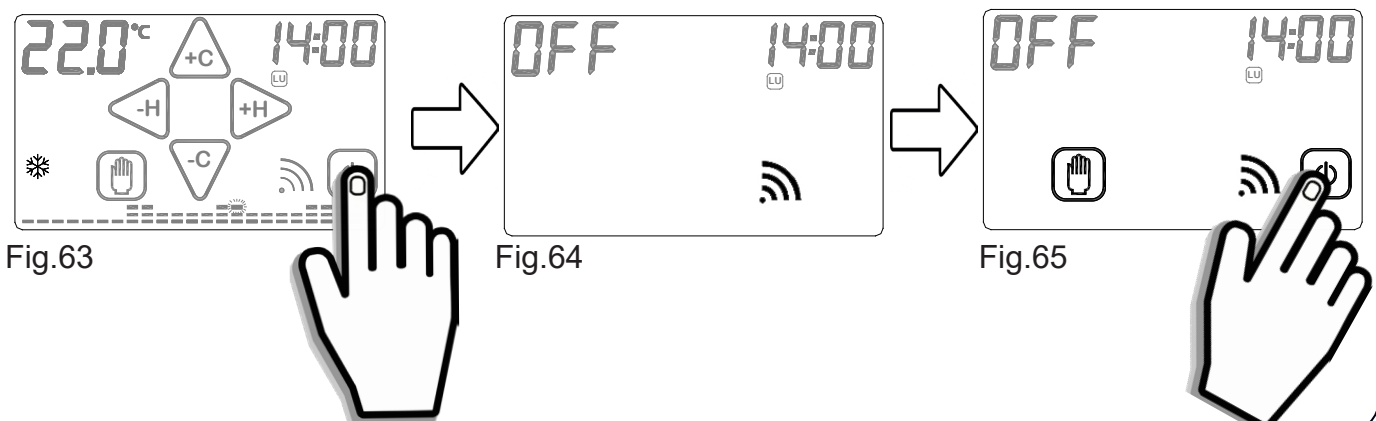

BLOCCO CON PASSWORD

Per attivare il display toccarlo semplicemente.

Tenere premuti per circa 2 secondi i pulsanti "" e "" (Fig.66) fino a quando sul display appare l'interfaccia di impostazione della **PASSWORD** (Fig.67).

I numeri "0000" rappresentano le cifre che compongono la **PASSWORD**.

Per modificare la cifra lampeggiante utilizzare i pulsanti "" o "".

Per spostarsi alla cifra successiva o precedente premere i tasti "" o "".

Confermare la **PASSWORD** impostata tenendo premuto il pulsante "" (Fig.68).

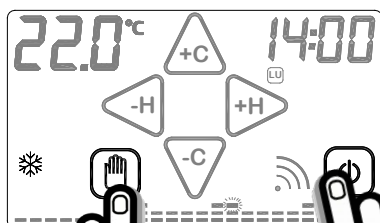

Fig.66

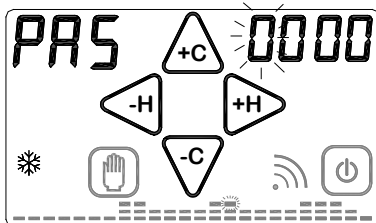

Fig.67

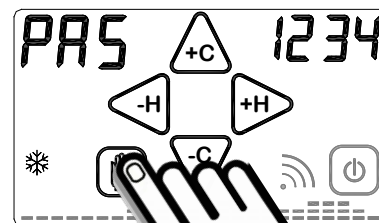





Fig.68

Alla comparsa del simbolo "" (Fig.69) il **Cronotermostato** risulta bloccato e non sarà possibile modificare alcun parametro mediante display prima dell'avvenuto sblocco. Sarà invece possibile modificare i parametri mediante **Smartphone/Tablet**.

*E' possibile uscire in qualsiasi momento dall'impostazione della **PASSWORD** semplicemente premendo il pulsante "", oppure attendendo 12 secondi senza toccare il display del cronotermostato.*

Per sbloccare il **Cronotermostato** tenere premuto il simbolo "" (Fig.69) e inserire la **PASSWORD**.

Confermare la **PASSWORD** tenendo premuto il tasto "" (Fig.70).

Se la **PASSWORD** è corretta, sul **Cronotermostato** il simbolo "" si spegne, se la **PASSWORD** è errata il simbolo "" lampeggia (Fig.71). In tal caso ripetere l'operazione.

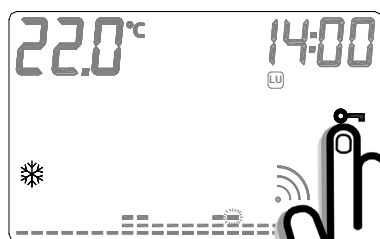

Fig.69

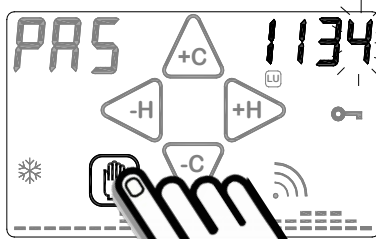

Fig.70

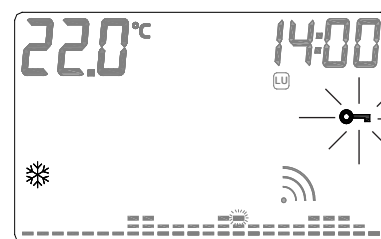

Fig.71

N.B. Se viene dimenticata la PASSWORD impostata, contattare l'assistenza.

DIFFERENZIALE TERMICO

Il **DIFFERENZIALE TERMICO** è l'intervallo di intervento del **Cronotermostato** centrato sulla **TEMPERATURA IMPOSTATA** da raggiungere. Esso è più o meno grande in funzione dell'indice di variabilità della temperatura ambiente (grandezza dell'ambiente e influenze dell'ambiente esterno).

Nella modalità INVERNO “❄️” il **Cronotermostato** aziona l'impianto di riscaldamento quando nell'ambiente viene rilevata la temperatura :

TEMPERATURA IMPOSTATA - SEMI_DIFFERENZIALE TERMICO

L'impianto di riscaldamento viene spento quando nell'ambiente viene rilevata la temperatura:

TEMPERATURA IMPOSTATA + SEMI_DIFFERENZIALE TERMICO

Viceversa, nella modalità ESTATE “☀️” l'impianto di raffrescamento e/o condizionamento viene azionato quando nell'ambiente viene rilevata la temperatura:

TEMPERATURA IMPOSTATA + SEMI_DIFFERENZIALE TERMICO

L'impianto di raffrescamento e/o condizionamento viene quindi spento quando la temperatura rilevata è:

TEMPERATURA IMPOSTATA – SEMI_DIFFERENZIALE TERMICO

Il **DIFFERENZIALE TERMICO** è pre-impostato nel **Cronotermostato** a 0.4 °C in modalità INVERNO “❄️” e 0.8°C in modalità ESTATE “☀️”.

Quindi, ad esempio:

Modalità: INVERNO “❄️”

TEMPERATURA IMPOSTATA: 20.0°C

DIFFERENZIALE TERMICO: 0.4°C

TEMPERATURA RILEVATA:

20.0 – 0.2 °C = 19.8 °C ► IMPIANTO RISCALDAMENTO ON

TEMPERATURA RILEVATA:

20.0 + 0.2 °C = 20.2 °C ► IMPIANTO RISCALDAMENTO OFF

Per modificare il **DIFFERENZIALE TERMICO (dt)** passare dalla fase di **STAND-BY ON** all'interfaccia **SCHERMATA PRINCIPALE** semplicemente toccando il display.

Dalla **SCHERMATA PRINCIPALE**, premere per 2 secondi il display sull'area touch della **TEMPERATURA** (Fig.72). Sulla parte superiore destra del display comparirà la scritta “dt” e nella zona superiore sinistra comparirà il valore del “dt” attualmente impostato per il programma relativo. E' quindi possibile regolare il “dt” nell'intervallo da 0.2°C a 2°C operando con i pulsanti “+C” o “-C” (Fig.73).

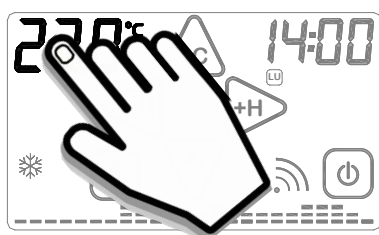

Fig.72

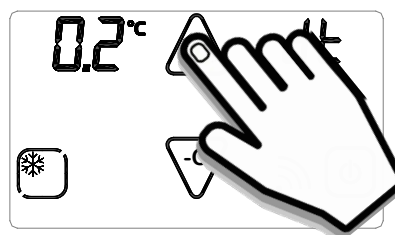
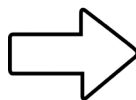
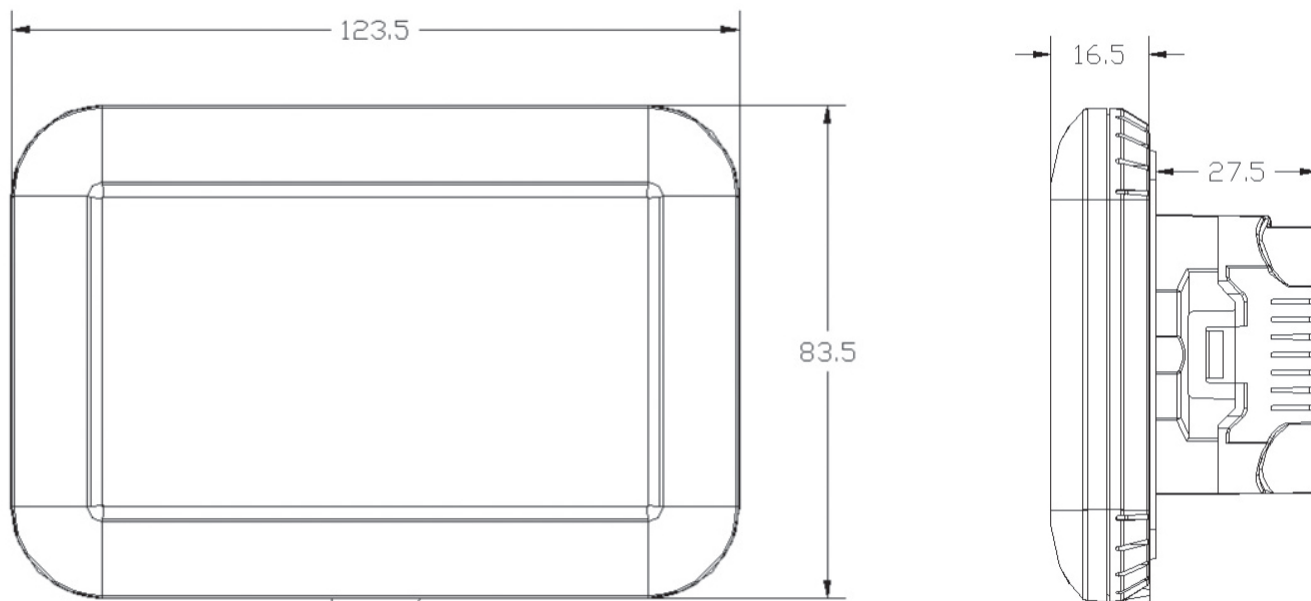

Fig.73

Per uscire dalla funzione premere sul valore del differenziale termico impostato oppure attendere 12 secondi.

DIMENSIONI (mm)



CARATTERISTICHE TECNICHE

- Alimentazione: 85 ÷ 275Vac - 50/60Hz.
- Banda di frequenza: Rete Wi-Fi 2.4 GHz IEEE 802.11 b/g/n.
- Programmazione: ogni 30 minuti.
- Sincronizzazione automatica dell'orario.
- Visualizzazione grafica delle temperature impostate, orario e temperatura rilevata.
- Blocco funzioni con password.
- Display touch screen retroilluminato.
- Campo di regolazione:
 - da 5 a 30°C in modalità INVERNO (❄),
 - da 15 a 35°C in modalità ESTATE (☀).
- Passo di regolazione: ±0,2°C
- Funzione di "Correzione temperatura rilevata".
- Differenziale termico regolabile: da ±0,2 a ±2°C (intervallo di intervento da + 0,1°C a +1°C).
- Programma MANUALE.
- Possibilità di programmare qualsiasi temperatura compresa nei campi di regolazione in ogni mezz'ora del giorno per tutti i giorni della settimana.
- Temperatura di funzionamento: -9,9°C...+ 45°C
- Portata contatti Relè: 6A 250 Vac / 30Vdc (Carico Resistivo).
- Installazione: a semincasso nella scatola 2 o 3 moduli.
- Colori disponibili: Bianco o Antracite
- Peso complessivo: 206 gr.
- Dispositivo di controllo della temperatura di classe 1.
- Contributo del dispositivo di controllo della temperatura all'efficienza stagionale di riscaldamento d'ambiente: 1%. (in conformità alla Direttiva 2010/30/CE Regolamento 811/2013/UE).



L'APPLICAZIONE

GecApp



 *ios*

MADE IN ITALY

CONFIGURAZIONE WI-FI

- 1 - Dopo aver alimentato il cronotermostato **Roma Wi-Fi**, scaricate gratuitamente l'Applicazione **GecApp** con il vostro **Smartphone/Tablet** scaricandola dall'**App Store**. Per coloro che utilizzano un Tablet con sistema operativo iOS impostare la funzione di ricerca nell'**App store** su "solo iPhone".



Per impostare il **Cronotermostato** in modalità **Configurazione** procedere come segue:

- 2 - Toccare il display del cronotermostato per attivarlo (accensione backlight).
Dalla **SCHERMATA PRINCIPALE** (Fig.1) entrare nel **MENU' impostazioni** premendo contemporaneamente per 2 secondi la zona touch della **TEMPERATURA** rilevata e la zona touch dell'**ORA**.
- 3 - Entrare nel **Sottomenù WIFI** premendo per circa 2 secondi la scritta **WIFI** (Fig.2).

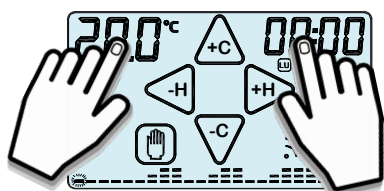

Fig. 1

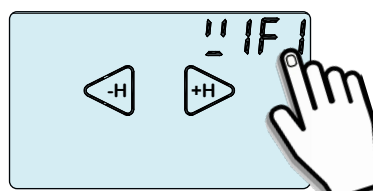

Fig. 2

- 4 - Premere i tasti "**<-H**" o "**+H>**" e portarsi alla modalità "**Conf**" (Fig.3).
- 5 - Premere per circa 2 secondi la scritta "**Conf**".
La scritta "**Conf**" e la **Qualità del segnale** "📶" inizieranno a lampeggiare (Fig. 4).

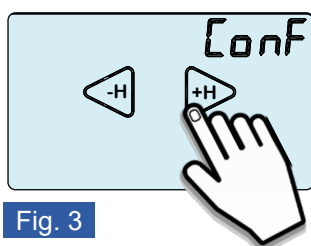

Fig. 3

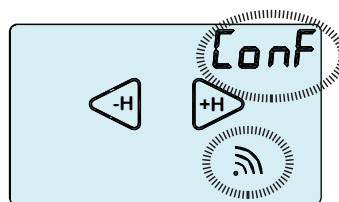

Fig. 4

Al termine dei lampeggi apparirà la scritta **EXIT** (Fig.5):

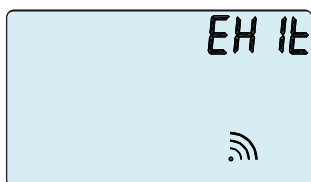

Fig. 5

A questo punto il **Cronotermostato Roma Wi-Fi** è in modalità "**Configurazione**".
N.B. E' possibile uscire dalla modalità "Configurazione" premendo su "**EXIT**", (comparirà la scritta "**Att**" di attesa).
Alla comparsa della scritta "**Att**" attendere qualche secondo trascorso il quale il cronotermostato si porterà nella "**Schermata principale**" (Fig.1).

Ora la “Procedura di configurazione” prosegue sul vostro *Smartphone/Tablet*.



- 6 - Entrare nelle impostazioni “” del vostro *Smartphone/Tablet* e:
 - 1 - Attivare la connessione di rete *Wi-Fi* “”.
 - 2 - Collegarsi alla rete *Wi-Fi* dell’edificio.
- 7 - Aprire l’Applicazione *GecApp* premendo sull’icona (Fig.6).
- 8 - Selezionare il dispositivo *Roma Wi-Fi* (Fig.7).
- 9 - Confermare l’inserimento di un **NUOVO DISPOSITIVO** (Fig.8).
- 10 - Se richiesto consentire l’accesso alla rete *Wi-Fi* “ *Roma Wi-Fi* ”.

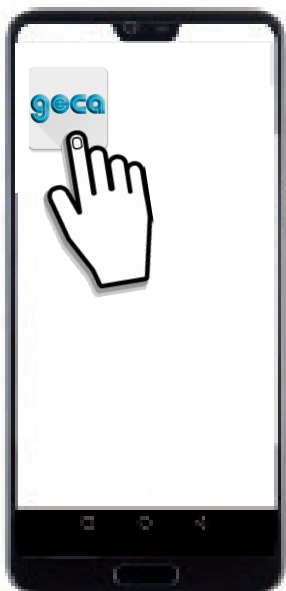

Fig. 6



Fig. 7



Fig. 8

Nel caso si verifichi un “**Errore di connessione**” come da figura sottostante:



- 1 - Premere sul tasto “**CONNESSIONE MANUALE**”.
- 2 - Entrare nelle **Impostazioni di rete** del proprio *Smartphone/Tablet* e collegarsi alla rete *Wi-Fi* del cronotermostato “ *Roma Wi-Fi* ”.
- 3 - Tornare nell’Applicazione *GecApp* e procedere con la configurazione (Fig.9).

11 - Inserire i dati come da figura 9.

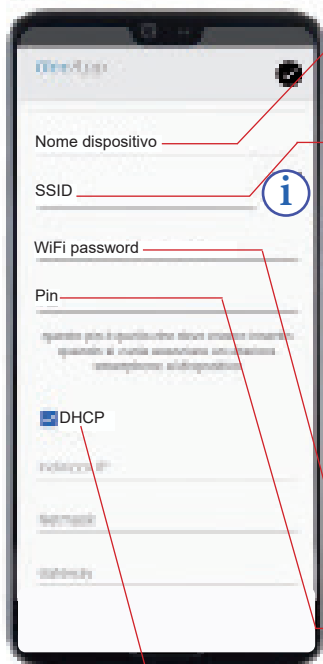

Nome dispositivo

Inserire un nome al dispositivo (es. **Crono Casa**).

SSID (Nome della rete Wi-Fi)

Utilizzare il tasto “**i**” per effettuare la ricerca della rete **Wi-Fi** di casa alla quale il **Cronotermostato** deve collegarsi e selezionarla.

WI-FI PASSWORD

Inserire l'eventuale password (in caso di rete **Wi-Fi** protetta) per collegarsi alla rete **Wi-Fi** di casa.

PIN

Inserire il **PIN** che permette di associare al **Cronotermostato** un ulteriore **Smartphone/Tablet** (Vedi Par. **Aggiungi Smartphone/Tablet**).

Fig. 9

DHCP, INDIRIZZO IP etc. etc

Le seguenti impostazioni sono per utenti esperti.
Si consiglia la modifica solo in caso di effettiva necessità.

12 - Premere uno dei tasti “**✓**” o “**✔**” situato in alto a destra, per inviare le impostazioni al **Cronotermostato**.

• Ora la “**Procedura di configurazione**” prosegue sul **Cronotermostato**.

Sul display del **Cronotermostato** (Fig.10) appare la scritta “**Att**” (Attendere) ed entro pochi secondi si visualizzerà la **Schermata principale** (Fig.11).



Fig. 10

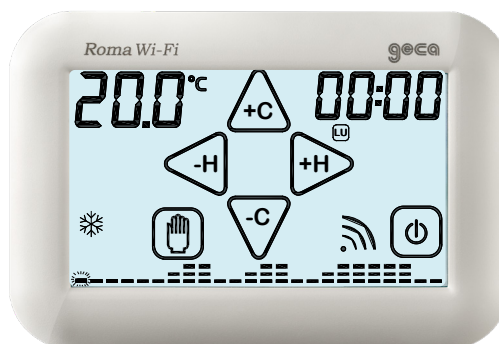

Fig. 11

Quando il simbolo “**📶**” (Vedere par. **Qualità del segnale**) smette di lampeggiare significa che il **Cronotermostato** si è collegato alla rete **Wi-Fi** selezionata (Fig.11).

Sullo **Smartphone/Tablet** verrà così creato il “**Nuovo dispositivo**” con la relativa interfaccia di controllo come da figura 12. Dopo pochi secondi l'interfaccia si aggiorna con i parametri del **Cronotermostato** e sarà possibile comunicare con lo stesso.

N.B. Se entro un minuto l'interfaccia dello Smartphone/Tablet non si aggiorna con lo STATO del Cronotermostato premere sull'icona “☰**” e risSelected il dispositivo appena creato.**

INTERFACCIA DI CONTROLLO

LISTA DISPOSITIVI

AGGIORNAMENTO ORA

STATO del *Roma Wi-Fi* di casa:

15:03 MERC = Ora e giorno

26,4°C = Temp. ambiente presente in casa.

A = Programma Automatico

 = OFF Carico disattivo

 = Modalità estate

 = Modalità Inverno

 = Carico attivo ON

 = Programma Manuale a tempo

 = Programma Manuale

20,0°C = Temp. impostata in progr. Manuale.



GRAFICO DELLE TEMPERATURE

Programma giornaliero/settimanale delle temperature impostate di ogni mezz'ora.

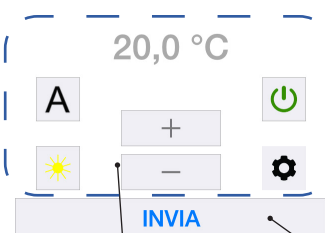

Fig.12

INVIA

= Invio delle impostazioni al ***Roma Wi-Fi*** di casa.

PANNELLO DI COMANDO

NUOVE impostazioni di STATO del *Roma Wi-Fi*

A Programma Automatico

 Programma Manuale a tempo (Max 16h e 59 min).

 Programma Manuale

20,0°C = Temperatura Programma Manuale e Programma Manuale a tempo.

+ = Aumenta temperatura Manuale

- = Diminuisce temperatura Manuale

 Modalità Inverno

 Modalità Estate

 *Roma Wi-Fi* ON

 *Roma Wi-Fi* OFF

IMPOSTAZIONI PARAMETRI AVANZATI





Altre impostazioni

- Temperatura superata (Min/max/Antigelo)
- Funzione manuale a tempo

Programmazione settimanale

- Modalità estate
- Modalità Inverno

POSSIBILI ERRORI/PROBLEMI

- Dopo aver premuto uno dei tasti “” o “” lo Smartphone/Tablet non riceve risposta:
 - C'è stato un errore di comunicazione tra **Smartphone/Tablet** e **Cronotermostato**. Riposizionare il **Cronotermostato** in modalità “**Configurazione**” e ripetere la procedura di “**Configurazione**”.
- Se la comunicazione della “Configurazione” tra Smartphone/Tablet e Cronotermostato non avviene:
 - disattivare la RETE DATI “” dello **Smartphone/Tablet** e ripetere la procedura.
- Se compare la scritta “Er2”:
 - effettuare un **RESET** del modulo **Wi-Fi** e ripetere la procedura di “**Configurazione**”.
- Se compare la scritta “Er3”:
 - Le impostazioni **Wi-Fi** inserite sono errate (SSID o Password errata). Effettuare un **RESET** del modulo **Wi-Fi** e ripetere la procedura di “**Configurazione**”.
- Se compare la scritta “Er4”:
 - Il modulo **Wi-Fi** è connesso alla rete **Wi-Fi** ma non riesce ad accedere ad internet. Controllare che l'indirizzo **IP** sia corretto, che il **router** abbia effettivamente accesso ad internet e che non vi sia un “firewall” che blocchi il dispositivo (Porte di comunicazione UDP 50001 e 53030). Quindi ripetere la “**Configurazione**”.
- Il Cronotermostato non trova la rete Wi-Fi:
 - Verificare la copertura rete **Wi-Fi** nella zona di installazione.
- L'app visualizza “Dispositivo non in rete”:
 - Premere sull'icona “” e riselectare il dispositivo. Verificare che lo **Smartphone/Tablet** e **Cronotermostato** abbiano una connessione ad internet attiva. Può essere che manchi la rete elettrica nell'edificio.
- “Rete disabilitata. Connessione ad internet non disponibile durante la connessione alla rete” Roma Wi-Fi (Android):
 - Se richiesto, confermare l'accesso alla rete **Roma Wi-Fi**.
- RISPOSTA DEL DISPOSITIVO NON RICEVUTA, ASSICURARSI DI ESSERE COLLEGATI ALLA WI-FI DEL CRONOTERMOSTATO E RIPROVARE:
 - C'è stato un errore di comunicazione tra **Smartphone/Tablet** e **Cronotermostato**. Chiudere l'applicazione **GecApp**. Effettuare un **RESET** del modulo **Wi-Fi** sul cronotermostato. Riposizionare il **Cronotermostato** in modalità “**Configurazione**” e ripetere la procedura di “**Configurazione**” creando un “**Nuovo dispositivo**”.

AGGIUNGI SMARTPHONE/TABLET

Per poter gestire il cronotermostato **Roma Wi-Fi** già configurato da un altro dispositivo (**Smartphone** o **Tablet**) procedere come segue:



Assicurarsi di essere connessi alla rete Wi-fi a cui è collegato il Cronotermostato da associare e di aver scaricato l'applicazione GecApp sul nuovo Smartphone/Tablet.



- 1 Avviare l'app.
- 2 Selezionare **Roma Wi-Fi** e premere il tasto “”. L'App ricercherà i dispositivi **Roma Wi-Fi** esistenti.
- 3 Selezionare il dispositivo a cui associarsi (Es. Casa).
- 4 Inserire il “pin” di associazione inserito al momento della configurazione del **Cronotermostato**.
- 5 Confermare l'operazione premendo il tasto .

Il **Cronotermostato** ora sarà gestito anche dal nuovo dispositivo (**Smartphone/Tablet**).

AGGIUNGI/CANCELLA DISPOSITIVO

Per aggiungere un nuovo dispositivo (**Roma Wi-Fi, Green Wi-Fi, GecApp Crono Wi-Fi, GecApp Crono GSM o Telecontrollo GSM03**) dalla **Schermata Principale** del vostro **Smartphone/Tablet** procedere come segue:

- 1 Premere l'icona “” e successivamente l'icona “”.
- 2 Selezionare il nuovo dispositivo da inserire.
- 3 Effettuare la configurazione paragrafo “CONFIGURAZIONE NUOVO DISPOSITIVO”.

Per cancellare un dispositivo già presente, premere l'icona “” e successivamente l'icona “” adiacente al nome del dispositivo.

Premere l'icona “” e confermare l'eliminazione premendo il tasto .

INVIO IMPOSTAZIONI TRAMITE APP

STATO Roma Wi-Fi

Mediante i pulsanti del PANNELLO DI COMANDO (Fig.12) impostare la modalità di funzionamento desiderata e premere il tasto **INVIA**.

Dopo alcuni secondi si riceve una *push notification* di conferma aggiornamento **STATO**. Lo **STATO** del **Cronotermostato Roma Wi-Fi** si aggiorna con le nuove impostazioni.

N.B. Se l'invio delle nuove impostazioni di **STATO** avviene utilizzando la stessa rete **Wi-Fi** a cui è collegato il **Cronotermostato** la comunicazione sarà pressochè istantanea.

Se l'invio delle nuove impostazioni di **STATO** avviene utilizzando una rete diversa rispetto a quella a cui è collegato il **Cronotermostato** la comunicazione avverrà entro 30 secondi circa.

Esempio: ON/OFF

Per spegnere **Roma Wi-Fi** di casa impostare l'icona  e premere il tasto **INVIA** (Fig.1).

Il **Cronotermostato** di casa riceverà le nuove impostazioni entro un lasso di tempo di 15 secondi circa. All'avvenuto spegnimento sullo **Smartphone/Tablet** si riceverà una *push notification* (*Parametri aggiornati correttamente*).

Per accendere **Roma Wi-Fi** di casa impostare l'icona  e premere il tasto **INVIA** (Fig.2).

All'avvenuta accensione sullo **Smartphone/Tablet** si riceverà una *push notification* (*Parametri aggiornati correttamente*).

Sul display del vostro **Smartphone/Tablet** si visualizzerà lo STATO del **Roma Wi-Fi** di casa aggiornato.



Fig.1



Fig.2

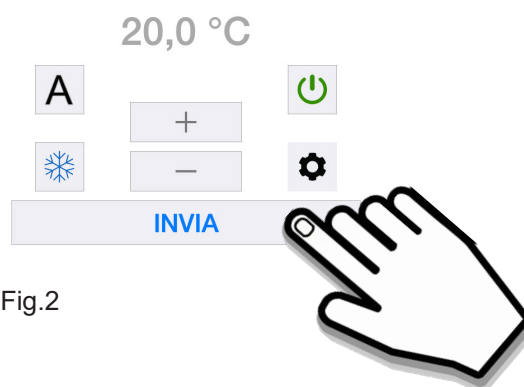
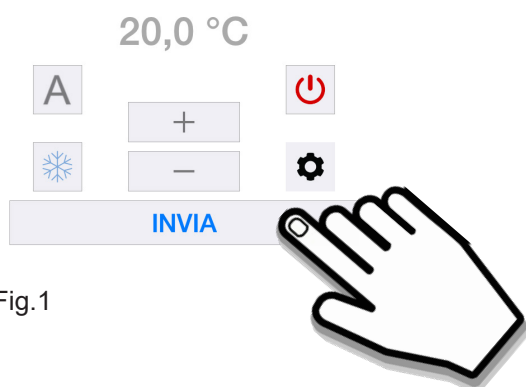

A

Esempio:

PROGRAMMA AUTOMATICO & MODALITA' INVERNO

Nel Programma AUTOMATICO, **Roma Wi-Fi** funziona come cronotermostato ed esegue il programma impostato dall'utente nelle 24 ore della giornata per tutta la settimana.

Per impostare il Programma AUTOMATICO "A" e la Modalità INVERNO "❄️" **Cronotermostato/Tablet**, procedere come segue:

1 - Impostare il **Roma Wi-Fi** in ON  (Fig.1).

2 - Impostare il Programma AUTOMATICO **A** (Fig.1).

3 - Impostare la modalità INVERNO  (Fig.1).

4 - Premere il tasto **INVIA** (Fig.1).

Il **Cronotermostato** di casa riceverà le nuove impostazioni entro un lasso di tempo di 15 secondi circa. All'avvenuto aggiornamento delle impostazioni sullo **Smartphone/Tablet** si riceverà una *push notification* del tipo "Parametri aggiornati correttamente" e si aggiornerà la finestra di **STATO** del **Cronotermostato** sull'**App** (Fig.2).

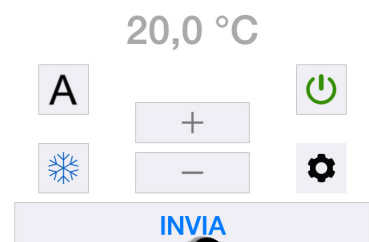

Fig.1

Fig.2

PROGRAMMA SETTIMANALE

Per impostare le temperature della giornata per tutti i giorni della settimana nelle modalità ESTATE ed INVERNO procedere come segue:

Dalla **Schermata principale** premere il tasto  .

Per programmare la modalità ESTATE premere sulla parola "**Estate**".

Per programmare la modalità INVERNO premere sulla parola "**Inverno**".

Si entra in una schermata dove viene visualizzata l'intera programmazione settimanale (Fig.1).

Per programmare un singolo GIORNO, premere sul GIORNO corrente.

Es. programmazione in modalità INVERNO:

Dalla schermata di figura 1 premere sul giorno stabilito (es. Lunedì) si apre la schermata di figura 2 dove vengono riportate nel dettaglio le temperatura di ogni **MEZZ'ORA**.

1 - Per impostare la temperatura di ogni **MEZZ'ORA** posizionarsi **nella MEZZ'ORA** desiderata ed utilizzare i tasti "**-**" e "**+**" per aumentare o diminuire i gradi "°C" (Fig. 2).

2 - Per confermare premere il tasto "".

A questo punto l'interfaccia si posiziona direttamente nella **MEZZ'ORA** successiva in modo tale che se si volesse impostare la medesima temperatura basta premere il tasto "".

3 - Procedere quindi alla programmazione giornaliera.

4 - Per copiare il programma giornaliero del giorno (es. "LUNEDI") in altri giorni della settimana premere il tasto "" e selezionare i giorni desiderati (Fig. 3).

5 - Premere il tasto "" per confermare la copia della programmazione (Fig. 3).

6 - Tornare sulla schermata di figura 1 dove si visualizzerà tutta la programmazione effettuata.

Procedere eventualmente alla programmazione di altri giorni secondo la procedura appena descritta e premere il tasto "" per inviare al **Roma Wi-Fi** le nuove impostazioni.

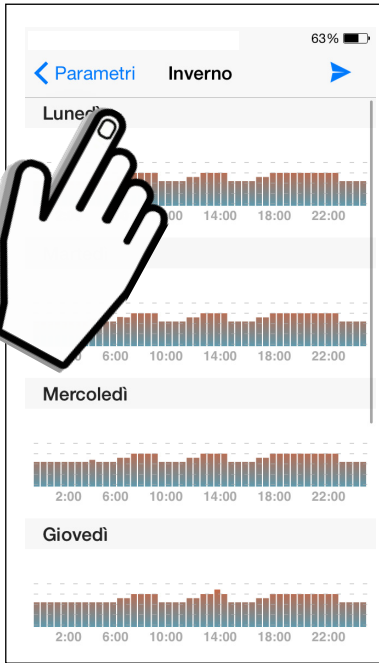

Fig.1

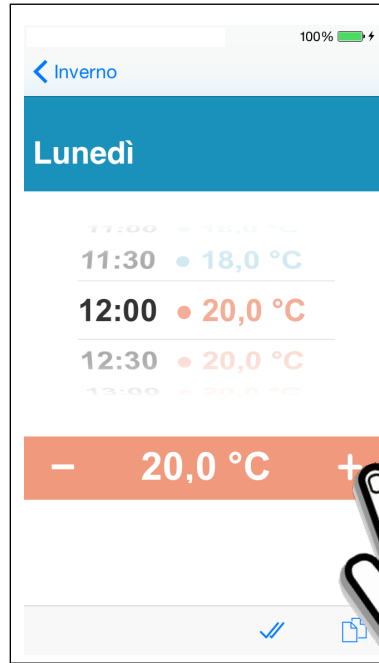

Fig.2



Fig.3



Il cronotermostato di casa riceverà le nuove impostazioni entro un lasso di tempo di 15 secondi circa. All'avvenuto aggiornamento delle impostazioni sullo **Smartphone/Tablet** si riceverà una **push notification** del tipo "Parametri aggiornati correttamente".





Sul display del vostro **Smartphone/Tablet** nella **Schermata principale** si visualizzerà il grafico delle temperature appena programmate.



Esempio: PROGRAMMA MANUALE & MODALITA' INVERNO

Nel Programma MANUALE, **Roma Wi-Fi** funziona come un semplice termostato.

Per impostare il Programma MANUALE “” e la modalità INVERNO “” dal **Cronotermosta-
to/Tablet**, procedere come segue:

- 1 - Impostare il **Roma Wi-Fi** in ON  (Fig.1).
- 2 - Impostare il Programma MANUALE  (Fig.1).
- 3 - Impostare la modalità INVERNO  (Fig.1).
- 4 - Con i tasti “” e “” (Fig.1) impostare la temperatura che si desidera avere nel proprio appartamento/stabile.
- 5 - Premere il tasto **INVIA** (Fig.1).

Il **Cronotermostato** di casa riceverà le nuove impostazioni entro un lasso di tempo di 15 secondi circa. All'avvenuto aggiornamento delle impostazioni (Fig.2) sullo **Smartphone/Tablet** si riceverà una *push notification* del tipo “*Parametri aggiornati correttamente*”. Sul display del vostro **Smart-
phone/Tablet** nella **Schermata principale** si aggiornerà lo **STATO** del **Roma Wi-Fi** di casa.

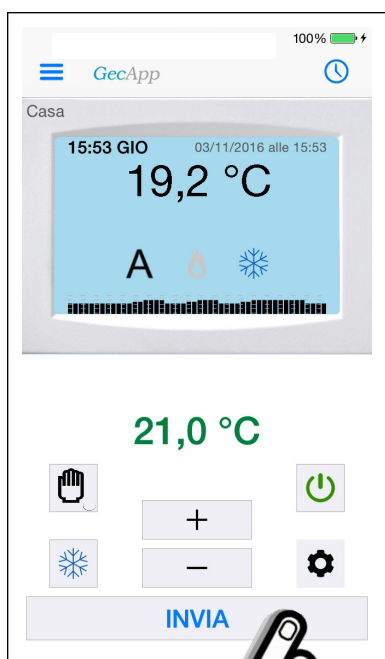

Fig.1

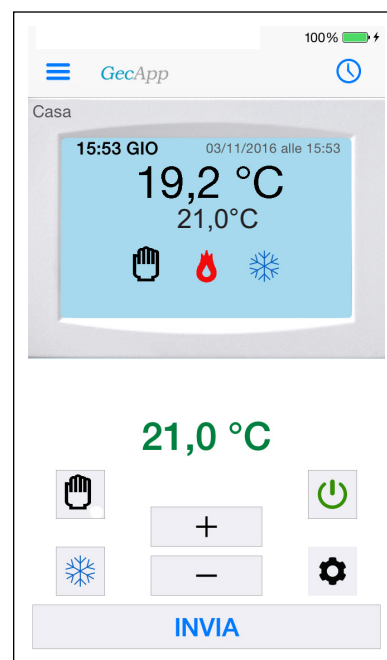
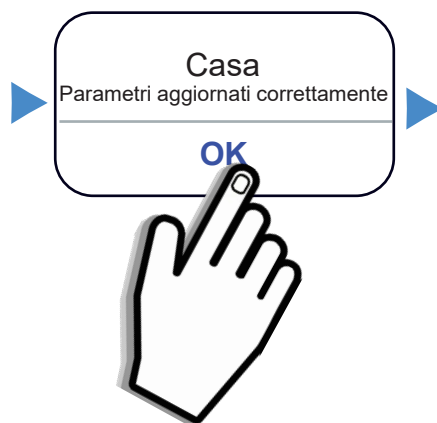

Fig.2



MANUALE A TEMPO

La modalità MANUALE A TEMPO permette al cronotermostato **Roma Wi-Fi** di funzionare in modalità manuale per un determinato periodo di tempo.

Il periodo di tempo varia da un minimo di 1 Minuto fino ad un massimo di 16 Ore e 59 Minuti.

Nella **Schermata principale** impostare l'icona “”.

Per IMPOSTARE il periodo di tempo e la temperatura procedere come segue:

1 - Premere il tasto “” (Fig.1).



2 - Premere su “**Altre impostazioni**”.

3 - Premere su “**Manuale a tempo**”.

4 - Scorrere le cifre ed Impostare le “**Ore**” ed i “**Minuti**” (Fig.2).

5 - Premere i tasti “< **Indietro**”, “< **Parametri**” ed il tasto “”.

Il tempo impostato rimane in memoria per tutte le successive volte che si voglia utilizzare la modalità MANUALE A TEMPO.

6 - Con i tasti “” e “” impostare la temperatura che si desidera avere nel proprio appartamento/stabile (Fig.3) e premere il tasto **INVIA**.

Il cronotermostato di casa riceverà le nuove impostazioni entro un lasso di tempo di 15 secondi circa. All'avvenuto aggiornamento delle impostazioni sullo **Smartphone/Tablet** si riceverà una *push notification* del tipo “**Parametri aggiornati correttamente**”.

Sul display del vostro **Smartphone/Tablet** nella **Schermata principale** si aggiornerà lo **STATO** del **Roma Wi-Fi** di casa. Sul display del **Cronotermostato** di casa lampeggerà il simbolo “” fino al termine del countdown del periodo di tempo impostato.



Fig.1

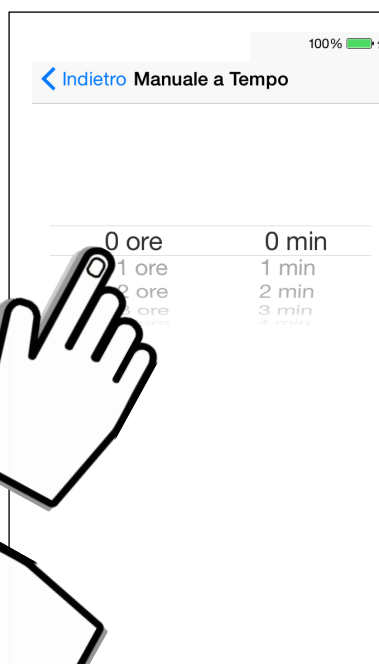

Fig.2

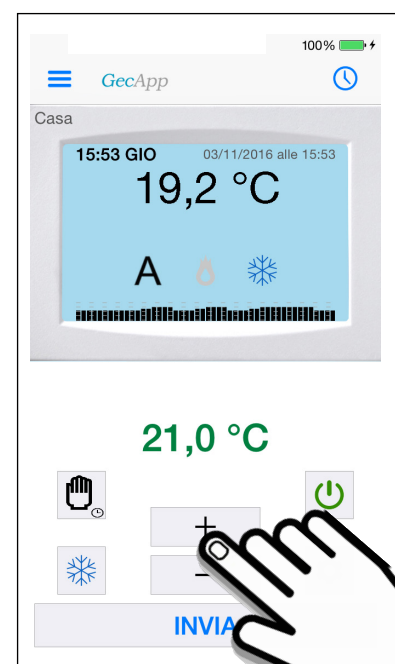

Fig.3

PARAMETRI AVANZATI

Premere il tasto “” dalla **Schermata principale** per entrare nel menù **PARAMETRI** (Fig.20).

Premendo “**Altre impostazioni**” (Fig.1) si entra in **PARAMETRI AVANZATI** (Fig.2) dove si possono impostare:

- Temp. massima superata.
- Temp. minima superata.
- Temp. Antigelo.
- Tempistica della modalità **Manuale a tempo**. (vedere precedente paragrafo “MANUALE A TEMPO”).



Fig.1





Fig.2

● TEMP. MASSIMA/MINIMA SUPERATA

Temperatura massima e temperatura minima sono due soglie di temperatura, al superamento delle quali viene inviata una *push notification* di avviso.

La *push notification* viene inviata a tutti gli utenti associati al **Roma Wi-Fi**.

Di default **Temperatura massima** e **Temperatura minima** sono disattivate.

- 1 - Abilitare  per attivare la soglia **Temp. Massima** e Soglia di **Temp. Minima** (Fig.1).
- 2 - Cliccare sul valore di temperatura.
- 3 - Far scorrere le cifre presenti (°C) impostando la soglia di **Temp. Massima** e **Minima** (Fig.2).
- 4 - Confermare premendo il tasto “”.
- 5 - Premere il tasto “” per inviare al **Roma Wi-Fi** le nuove impostazioni.

Il **cronotermostato** di casa riceverà le nuove impostazioni entro un lasso di tempo di 15 secondi circa. All'avvenuto aggiornamento delle impostazioni sullo **Smartphone/Tablet** si riceverà una *push notification* del tipo “*Parametri aggiornati correttamente*”.



Fig.1

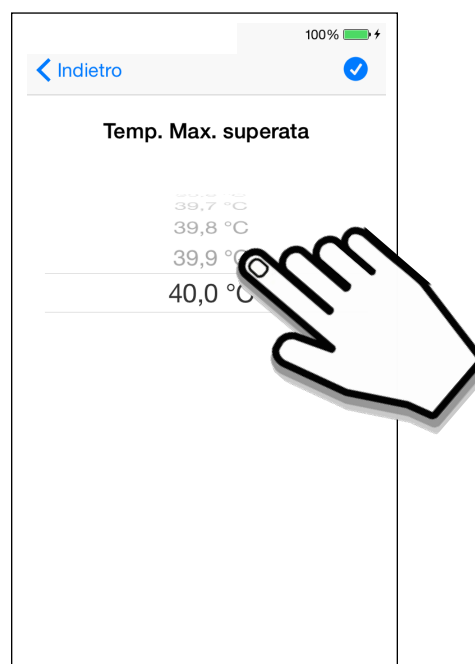



Fig.2

● TEMP. ANTIGELO

Quando la temperatura ambiente scende al di sotto della **Temperatura Antigelo** il **Roma Wi-Fi** si accende e ATTIVA (🔥) il carico ad esso collegato.

La **Temperatura Antigelo** può essere impostata da un minimo di **1°C** ad un massimo di **7°C**.
La **Temperatura Antigelo** è impostata di default a **5°C**.

1 - Abilitare  per impostare la **Temperatura Antigelo** (Fig.1).

2 - Cliccare sul valore di temperatura (Fig.2).

3 - Far scorrere le cifre presenti (°C) impostando la **Temperatura Antigelo** (Fig.3).

4 - Impostare la **Temperatura Antigelo** e premere il tasto “”.

5 -Premere il tasto “” per inviare al **Roma Wi-Fi** le nuove impostazioni.

La **Temperatura Antigelo** può essere disabilitata impostando .

Il **cronotermostato** di casa riceverà le nuove impostazioni entro un lasso di tempo di 15 secondi circa. All'avvenuto aggiornamento delle impostazioni sullo **Smartphone/Tablet** si riceverà una **push notification** del tipo “*Parametri aggiornati correttamente*”.



Fig.1



Fig.2

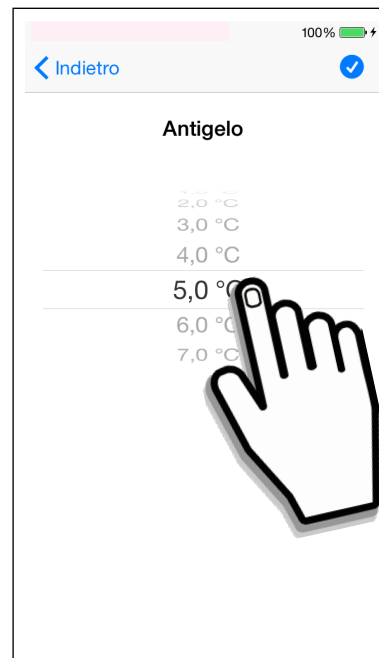



Fig.3

Problemi/Soluzioni

Problemi	Soluzione
Il Cronotermostato non trova le rete Wi-Fi .	<ul style="list-style-type: none"> • Verificare copertura rete Wi-Fi nella zona di installazione.
Temperatura rilevata maggiore di quella reale	<ul style="list-style-type: none"> • Verificare che il simbolo Qualità del segnale “” non stia lampeggiando: La ricerca prolungata e continua della rete Wi-Fi può provocare un surriscaldamento del modulo Wi-Fi del Cronotermostato. Se non si utilizza il collegamento Wi-Fi del Cronotermostato disabilitare il modulo Wi-Fi impostandolo in OFF nel Menù'impostazioni.
All'attivazione del modulo Wi-Fi compare la scritta: Er1	<ul style="list-style-type: none"> • Mancanza delle rete elettrica. Verificare che il Cronotermostato sia collegato alla rete elettrica 230Vac-50/60Hz.
L' app visualizza : “Dispositivo non in rete”	<ul style="list-style-type: none"> • Premere sull'icona “” e rifelezionare il dispositivo. • Verificare che lo Smartphone/Tablet e Cronotermostato abbiano una connessione ad internet attiva. • Può essere che manchi la rete elettrica nell'edificio.
Non si ricevono le push-notification	<ul style="list-style-type: none"> • Controllare nelle impostazioni dell'App sullo Smartphone/Tablet siano attivate. In caso contrario provare a disattivarle e attivarle.



L'APPLICAZIONE

GecApp

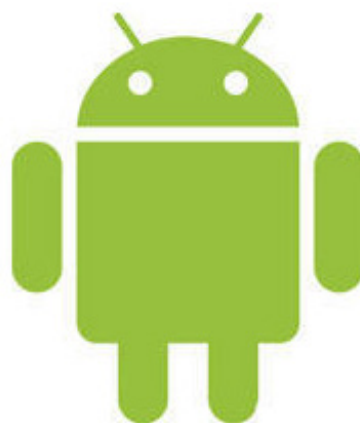

ANDROID

MADE IN ITALY

CONFIGURAZIONE WI-FI

- 1 - Dopo aver alimentato il cronotermostato **Roma Wi-Fi**, scaricate gratuitamente l'Applicazione **GecApp** con il vostro **Smartphone/Tablet** scaricandola da **Google play**.



Per impostare il **Cronotermostato** in modalità **Configurazione** procedere come segue:

- 2 - Toccare il display del cronotermostato per attivarlo (accensione backlight).
Dalla **SCHERMATA PRINCIPALE** (Fig.1) entrare nel **MENU' impostazioni** premendo contemporaneamente per 2 secondi la zona touch della **TEMPERATURA** rilevata e la zona touch dell'**ORA**.
- 3 - Entrare nel **Sottomenù WIFI** premendo per circa 2 secondi la scritta **WIFI** (Fig.2).

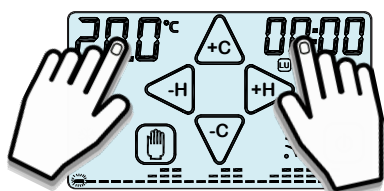

Fig. 1

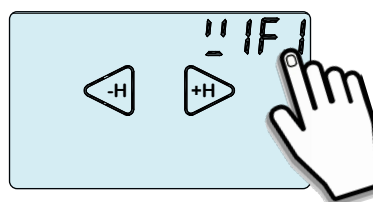



Fig. 2

- 4 - Premere i tasti “<H” o “>H” e portarsi alla modalità “**Conf**” (Fig.3).
- 5 - Premere per circa 2 secondi la scritta “**Conf**”.
La scritta “**Conf**” e la **Qualità del segnale** “” inizieranno a lampeggiare (Fig. 4).

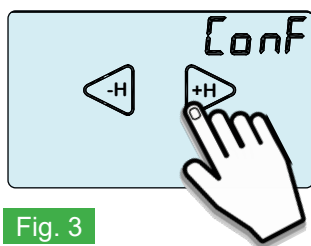

Fig. 3

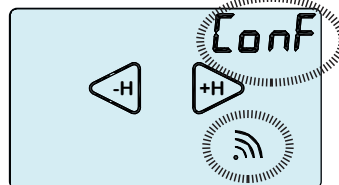

Fig. 4

Al termine dei lampeggi apparirà la scritta **EXIT** (Fig.5):

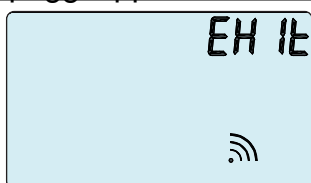





Fig. 5

A questo punto il **Cronotermostato Roma Wi-Fi** è in modalità “**Configurazione**”.

N.B. E' possibile uscire dalla modalità “Configurazione” premendo su “EXIT”, (comparirà la scritta “Att” di attesa). Alla comparsa della scritta “Att” attendere qualche secondo trascorso il quale il cronotermostato si porterà nella “Schermata principale” (Fig.1).

Ora la “Procedura di configurazione” prosegue sul vostro *Smartphone/Tablet*.



- 6 - Entrare nelle impostazioni “” del vostro *Smartphone/Tablet* e:
 - 1 - Attivare la connessione di rete **Wi-Fi** “”.
 - 2 - Collegarsi alla rete **Wi-Fi** dell’edificio.
- 7 - Aprire l’Applicazione **GecApp** premendo sull’icona  (Fig.6).

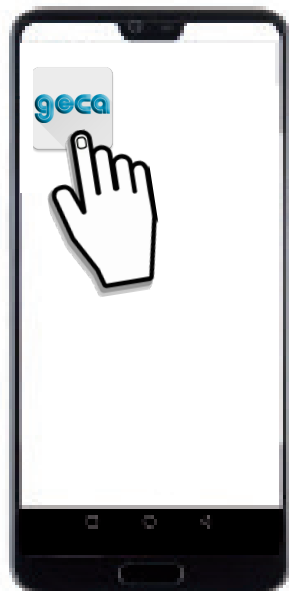

Fig. 6

- 8 - Selezionare il dispositivo **Roma Wi-Fi** (Fig.7).

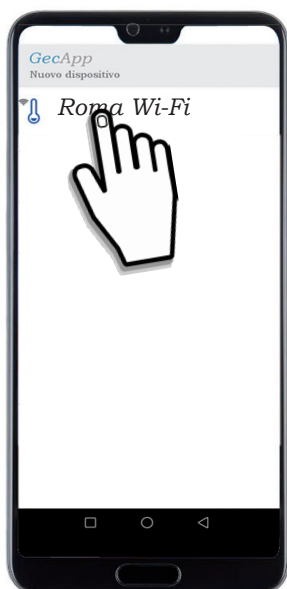

Fig. 7



Fig. 8

- 9 - Confermare l’inserimento di un **NUOVO DISPOSITIVO** (Fig.8).

10 - Inserire i dati come da figura 9.

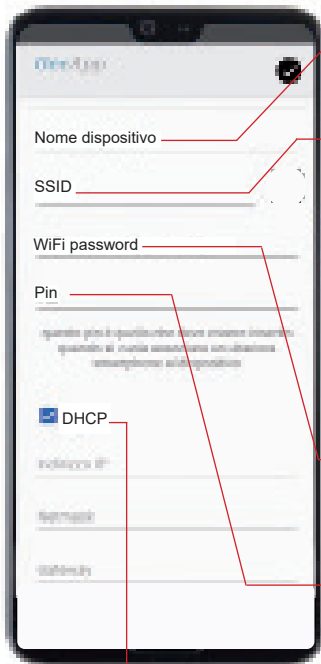

Fig. 9

Nome dispositivo

Inserire un nome al dispositivo (es. **Crono Casa**).

SSID (Nome della rete Wi-Fi)

il campo **SSID** è già compilato con il nome della rete **Wi-Fi** di casa alla quale il **Cronotermostato** deve collegarsi.

ATTENZIONE: se il campo SSID non è automaticamente compilato, assicurarsi che lo **Smartphone/Tablet** sia collegato alla rete **Wi-Fi** di casa, chiudere e riaprire l'**App**, quindi riprovare.

In alternativa, è possibile inserire manualmente il nome della rete **Wi-Fi**.

WI-FI PASSWORD

Inserire l'eventuale password (in caso di rete **Wi-Fi** protetta) per collegarsi alla rete **Wi-Fi** di casa.



PIN

Inserire il **PIN** che permette di associare al **Cronotermostato** un ulteriore **Smartphone/Tablet** (Vedi Par. **Aggiungi Smartphone/Tablet**).

DHCP, INDIRIZZO IP etc. etc

Le seguenti impostazioni sono per utenti esperti.

Si consiglia la modifica solo in caso di effettiva necessità.

11 - Premere uno dei tasti “” o “” situato in alto a destra, per inviare le impostazioni al **Cronotermostato**.

● Ora la “**Procedura di configurazione**” prosegue sul **Cronotermostato**.

Sul display del **Cronotermostato** (Fig.10) appare la scritta “Att” (Attendere) ed entro pochi secondi si visualizzerà la **Schermata principale** (Fig.11).



Fig. 10

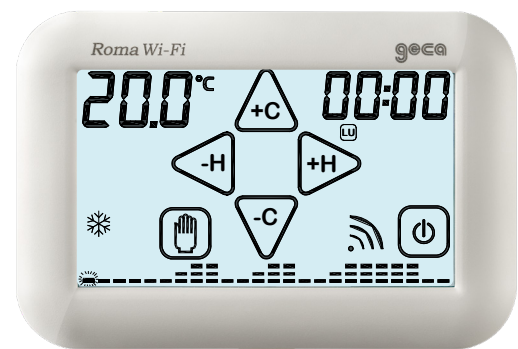



Fig. 11

Quando il simbolo “” (Vedere par. **Qualità del segnale**) smette di lampeggiare significa che il **Cronotermostato** si è collegato alla rete **Wi-Fi** selezionata (Fig.11).

Sullo **Smartphone/Tablet** verrà così creato il “**Nuovo dispositivo**” con la relativa interfaccia di controllo come da figura 12. Dopo pochi secondi l'interfaccia si aggiorna con i parametri del **Cronotermostato** e sarà possibile comunicare con lo stesso.

N.B. Se entro un minuto l'interfaccia dello Smartphone/Tablet non si aggiorna con lo STATO del Cronotermostato premere sull'icona “” e risSelected il dispositivo appena creato.

INTERFACCIA DI CONTROLLO

LISTA DISPOSITIVI

AGGIORNAMENTO ORA

STATO del *Roma Wi-Fi* di casa:

15:03 MERC = Ora e giorno

26,4°C = Temp. ambiente presente in casa.

A = Programma Automatico

 = OFF Carico disattivo

 = Modalità estate

 = Modalità Inverno

 = Carico attivo ON

 = Programma Manuale a tempo

 = Programma Manuale

20,0°C = Temp. impostata in progr. Manuale.



GRAFICO DELLE TEMPERATURE

Programma giornaliero/settimanale delle temperature impostate di ogni mezz'ora.

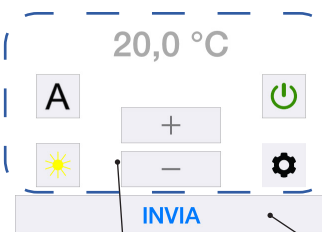



Fig.12

INVIA = Invio delle impostazioni al ***Roma Wi-Fi*** di casa.

PANNELLO DI COMANDO

NUOVE impostazioni di STATO del *Roma Wi-Fi*

 Programma Automatico

 Programma Manuale a tempo (Max 16h e 59 min).

 Programma Manuale

20,0°C = Temperatura Programma Manuale e Programma Manuale a tempo.

 = Aumenta temperatura Manuale

 = Diminuisce temperatura Manuale

 Modalità Inverno

 Modalità Estate

 *Roma Wi-Fi* ON

 *Roma Wi-Fi* OFF

IMPOSTAZIONI PARAMETRI AVANZATI





Altre impostazioni

- Temperatura superata (Min/max/Antigelo)
- Funzione manuale a tempo

Programmazione settimanale

- Modalità estate
- Modalità Inverno

POSSIBILI ERRORI/PROBLEMI

- Dopo aver premuto uno dei tasti “” o “” lo Smartphone/Tablet non riceve risposta:
 - C'è stato un errore di comunicazione tra **Smartphone/Tablet** e **Cronotermostato**. Riposizionare il **Cronotermostato** in modalità “**Configurazione**” e ripetere la procedura di “**Configurazione**”.
- Se la comunicazione della “Configurazione” tra Smartphone/Tablet e Cronotermostato non avviene:
 - disattivare la RETE DATI “” dello **Smartphone/Tablet** e ripetere la procedura.
- Se compare la scritta “Er2”:
 - effettuare un **RESET** del modulo **Wi-Fi** e ripetere la procedura di “**Configurazione**”.
- Se compare la scritta “Er3”:
 - Le impostazioni **Wi-Fi** inserite sono errate (SSID o Password errata). Effettuare un **RESET** del modulo **Wi-Fi** e ripetere la procedura di “**Configurazione**”.
- Se compare la scritta “Er4”:
 - Il modulo **Wi-Fi** è connesso alla rete **Wi-Fi** ma non riesce ad accedere ad internet. Controllare che l'indirizzo **IP** sia corretto, che il **router** abbia effettivamente accesso ad internet e che non vi sia un “firewall” che blocchi il dispositivo (Porte di comunicazione UDP 50001 e 53030). Quindi ripetere la “**Configurazione**”.
- Il Cronotermostato non trova la rete Wi-Fi:
 - Verificare la copertura rete **Wi-Fi** nella zona di installazione.
- L'app visualizza “Dispositivo non in rete”:
 - Premere sull'icona “” e riselectare il dispositivo. Verificare che lo **Smartphone/Tablet** e **Cronotermostato** abbiano una connessione ad internet attiva. Può essere che manchi la rete elettrica nell'edificio.
- “Rete disabilitata. Connessione ad internet non disponibile durante la connessione alla rete” Roma Wi-Fi (Android):
 - Se richiesto, confermare l'accesso alla rete **Roma Wi-Fi**.
- RISPOSTA DEL DISPOSITIVO NON RICEVUTA, ASSICURARSI DI ESSERE COLLEGATI ALLA WI-FI DEL CRONOTERMOSTATO E RIPROVARE:
 - C'è stato un errore di comunicazione tra **Smartphone/Tablet** e **Cronotermostato**. Chiudere l'applicazione **GecApp**. Effettuare un **RESET** del modulo **Wi-Fi** sul cronotermostato. Riposizionare il **Cronotermostato** in modalità “**Configurazione**” e ripetere la procedura di “**Configurazione**” creando un “**Nuovo dispositivo**”.

AGGIUNGI SMARTPHONE/TABLET

Per poter gestire il cronotermostato **Roma Wi-Fi** già configurato da un altro dispositivo (**Smartphone** o **Tablet**) procedere come segue:

Assicurarsi di essere connessi alla rete Wi-fi a cui è collegato il Cronotermostato da associare e di aver scaricato l'applicazione GecApp sul nuovo Smartphone/Tablet.



- 1 Avviare l'app.
- 2 Selezionare **Roma Wi-Fi** e premere il tasto “”. L'App ricercherà i dispositivi **Roma Wi-Fi** esistenti.
- 3 Selezionare il dispositivo a cui associarsi (Es. Casa).
- 4 Inserire il “pin” di associazione inserito al momento della configurazione del **Cronotermostato**.
- 5 Confermare l'operazione premendo il tasto .

Il **Cronotermostato** ora sarà gestito anche dal nuovo dispositivo (**Smartphone/Tablet**).

AGGIUNGI/CANCELLA DISPOSITIVO

Per aggiungere un nuovo dispositivo (**Roma Wi-Fi, Green Wi-Fi, GecApp Crono Wi-Fi, GecApp Crono GSM o Telecontrollo GSM03**) dalla **Schermata Principale** del vostro **Smartphone/Tablet** procedere come segue:

- 1 Premere l'icona “” e successivamente l'icona “+ **AGGIUNGI DISPOSITIVO**”.
- 2 Selezionare il nuovo dispositivo da inserire.
- 3 Effettuare la procedura “CONFIGURAZIONE NUOVO DISPOSITIVO”.

Per cancellare un dispositivo già presente, premere l'icona “” e successivamente l'icona “” adiacente al nome del dispositivo.

Premere l'icona “” e confermare l'eliminazione premendo il tasto .

INVIO IMPOSTAZIONI TRAMITE APP

STATO *Roma Wi-Fi*

Mediante i pulsanti del PANNELLO DI COMANDO (Fig.12) impostare la modalità di funzionamento desiderata e premere il tasto **INVIA**.

Dopo alcuni secondi si riceve una *push notification* di conferma aggiornamento **STATO**. Lo **STATO** del **Cronotermostato Roma Wi-Fi** si aggiorna con le nuove impostazioni.

N.B. Se l'invio delle nuove impostazioni di **STATO** avviene utilizzando la stessa rete **Wi-Fi** a cui è collegato il **Cronotermostato** la comunicazione sarà pressochè istantanea.

Se l'invio delle nuove impostazioni di **STATO** avviene utilizzando una rete diversa rispetto a quella a cui è collegato il **Cronotermostato** la comunicazione avverrà entro 30 secondi circa.

Esempio: ON/OFF

Per spegnere **Roma Wi-Fi** di casa impostare l'icona  e premere il tasto **INVIA** (Fig.1).

Il **cronotermostato** di casa riceverà le nuove impostazioni entro un lasso di tempo di 15 secondi circa. All'avvenuto spegnimento sullo **Smartphone/Tablet** si riceverà una *push notification* (*Parametri aggiornati correttamente*).

Per accendere **Roma Wi-Fi** di casa impostare l'icona  e premere il tasto **INVIA** (Fig.2).

All'avvenuta accensione sullo **Smartphone/Tablet** si riceverà una *push notification* (*Parametri aggiornati correttamente*).

Sul display del vostro **Smartphone/Tablet** si visualizzerà lo STATO del **Roma Wi-Fi** di casa aggiornato.



Fig.1



Fig.2

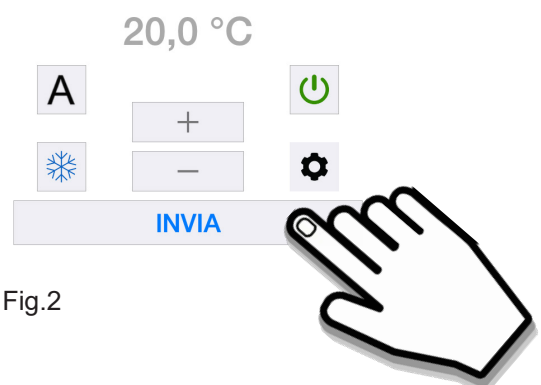
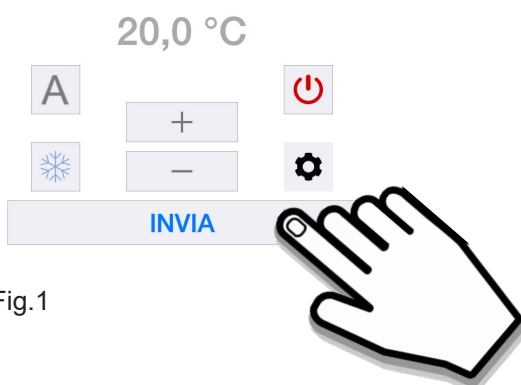

A

Esempio:

PROGRAMMA AUTOMATICO & MODALITA' INVERNO

Nel Programma AUTOMATICO, **Roma Wi-Fi** funziona come cronotermostato ed esegue il programma impostato dall'utente nelle 24 ore della giornata per tutta la settimana.

Per impostare il Programma AUTOMATICO "A" e la Modalità INVERNO "❄️" **Cronotermostato/Tablet**, procedere come segue:

1 - Impostare il **Roma Wi-Fi** in ON  (Fig.1).

2 - Impostare il Programma AUTOMATICO **A** (Fig.1).

3 - Impostare la modalità INVERNO  (Fig.1).

4 - Premere il tasto **INVIA** (Fig.1).

Il cronotermostato di casa riceverà le nuove impostazioni entro un lasso di tempo di 15 secondi circa. All'avvenuto aggiornamento delle impostazioni sullo **Smartphone/Tablet** si riceverà una *push notification* del tipo "Parametri aggiornati correttamente" e si aggiornerà la finestra di **STATO** del **Cronotermostato** sull'**App** (Fig.2).

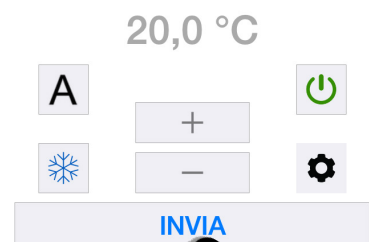
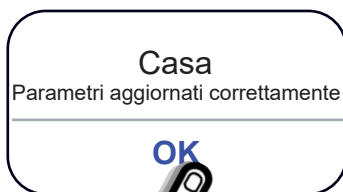

Fig.1

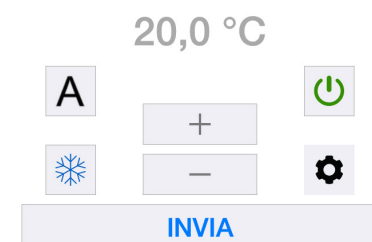

Fig.2

PROGRAMMA SETTIMANALE

Per impostare le temperature della giornata per tutti i giorni della settimana nelle modalità **ESTATE** ed **INVERNO** procedere come segue:

Dalla **Schermata principale** premere il tasto .

Per programmare la modalità **ESTATE** premere sulla parola "**Estate**".

Per programmare la modalità **INVERNO** premere sulla parola "**Inverno**".

Si entra in una schermata dove viene visualizzata l'intera programmazione settimanale (Fig.1).

Per programmare un singolo **GIORNO**, premere sul **GIORNO** corrente.

Es. programmazione in modalità **INVERNO**:

Dalla schermata di figura 1 premere sul giorno stabilito (es. Lunedì) si apre la schermata di figura 2 dove vengono riportate nel dettaglio le temperature di ogni **MEZZ'ORA**.

1 - Per impostare la temperatura di ogni **MEZZ'ORA** premere la **MEZZ'ORA** desiderata ed utilizzare i tasti "**-**" e "**+**" per aumentare o diminuire i gradi "°C" (Fig. 2).

2 - Per confermare premere il tasto ".

A questo punto l'interfaccia si posiziona direttamente nella **MEZZ'ORA** successiva in modo tale che se si volesse impostare la medesima temperatura basta premere il tasto ".

3 - Procedere quindi alla programmazione giornaliera.

4 - Per copiare il programma giornaliero del giorno (es. "LUNEDI") in altri giorni della settimana premere il tasto ", e selezionare i giorni desiderati (Fig. 3).

5 - Premere il tasto "" per confermare la copiatura (Fig. 3).

6 - Ritornare sulla schermata di figura 1 premendo il tasto " nella quale si visualizzerà tutta la programmazione effettuata.

Procedere eventualmente alla programmazione di altri giorni secondo la procedura appena descritta e premere il tasto " per inviare al **Roma Wi-Fi** le nuove impostazioni.

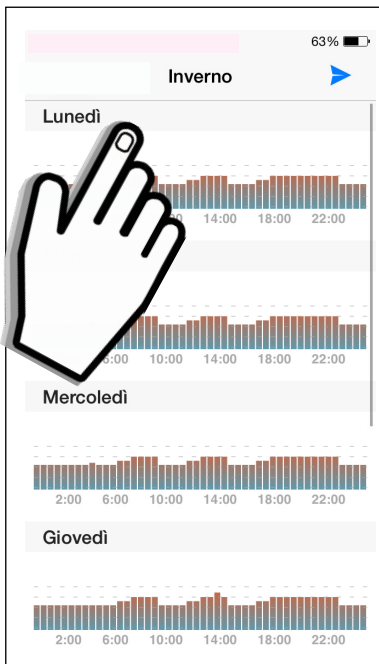

Fig.1

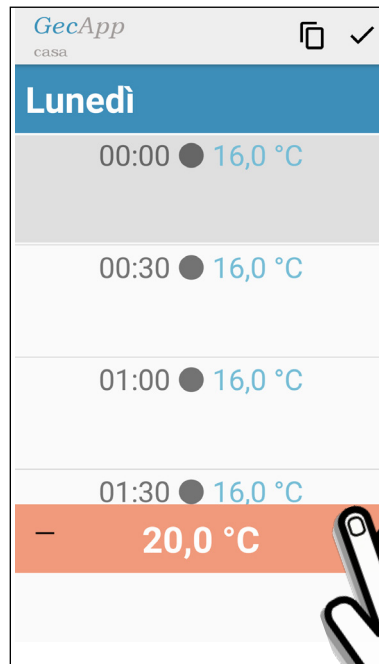

Fig.2

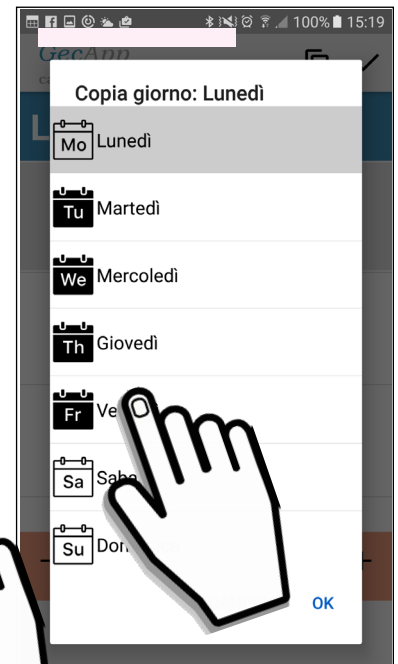

Fig.3



Il cronotermostato di casa riceverà le nuove impostazioni entro un lasso di tempo di 15 secondi circa. All'avvenuto aggiornamento delle impostazioni sullo **Smartphone/Tablet** si riceverà una *push notification* del tipo "Parametri aggiornati correttamente".

Sul display del vostro **Smartphone/Tablet** nella **Schermata principale** si visualizzerà il grafico delle temperature appena programmate.



Esempio: PROGRAMMA MANUALE & MODALITA' INVERNO



Nel Programma MANUALE, **Roma Wi-Fi** funziona come un semplice termostato.

Per impostare il **Programma MANUALE**  e la modalità **INVERNO**  dal **Cronotermosta-to/Tablet**, procedere come segue:

1 - Impostare il **Roma Wi-Fi** in ON  (Fig.1).

2 - Impostare il Programma MANUALE  (Fig.1).

3 - Impostare la modalità INVERNO  (Fig.1).

4 - Con i tasti “  ” e “  ” (Fig.1) impostare la temperatura che si desidera avere nel proprio appartamento/stabile.

5 - Premere il tasto **INVIA** (Fig.1).

Il **cronotermostato** di casa riceverà le nuove impostazioni entro un lasso di tempo di 15 secondi circa. All'avvenuto aggiornamento delle impostazioni (Fig.2) sullo **Smartphone/Tablet** si riceverà una **push notification** del tipo “*Parametri aggiornati correttamente*”. Sul display del vostro **Smartphone/Tablet** nella **Schermata principale** si aggiornerà lo **STATO** del **Roma Wi-Fi** di casa.

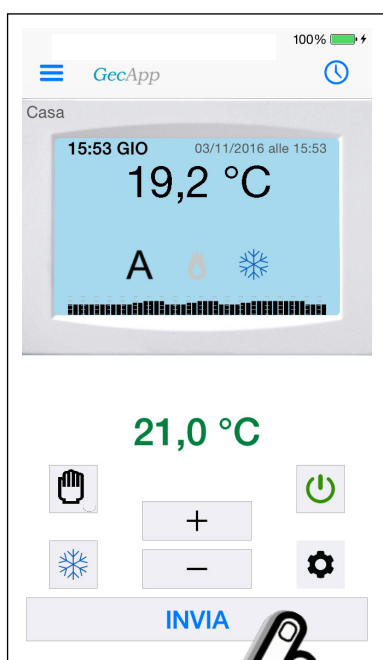

Fig.1

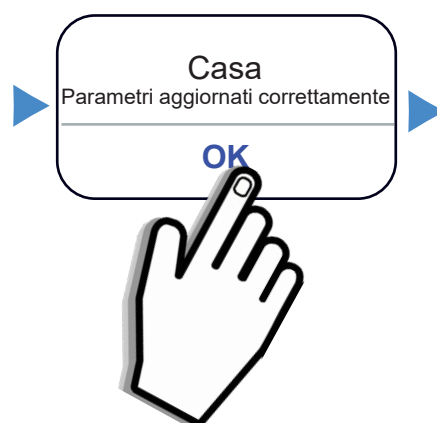



Fig.2



MANUALE A TEMPO

La modalità **MANUALE A TEMPO** permette al cronotermostato **Roma Wi-Fi** di funzionare in modalità manuale per un determinato periodo di tempo.

Il periodo di tempo varia da un minimo di 1 Minuto fino ad un massimo di 16 Ore e 59 Minuti.

Nella **Schermata principale** impostare l'icona “”.

Per IMPOSTARE il periodo di tempo e la temperatura procedere come segue:

1 - Premere il tasto “” (Fig.1).



2 - Premere su “**Altre impostazioni**”.

3 - Abilitare “**Manuale a tempo**” e premere sul tempo “”.

4 - Scorrere le cifre ed impostare le “**Ore**” ed i “**Minuti**” (Fig.2) e premere “**OK**”.

5 - Confermare premendo il tasto “” per inviare la tempistica al **Cronotermostato**.

Il tempo impostato rimane in memoria per tutte le successive volte che si voglia utilizzare la modalità **MANUALE A TEMPO**.

6- Con i tasti “” e “” impostare la temperatura che si desidera avere nel proprio appartamento/stabile (Fig.3) e premere il tasto  .

Il cronotermostato di casa riceverà le nuove impostazioni entro un lasso di tempo di 15 secondi circa. All'avvenuto aggiornamento delle impostazioni sullo **Smartphone/Tablet** si riceverà una *push notification* del tipo “*Parametri aggiornati correttamente*”.

Sul display del vostro **Smartphone/Tablet** nella **Schermata principale** si aggiornerà lo **STATO** del **Roma Wi-Fi** di casa. Sul display del **Cronotermostato** di casa lampeggerà il simbolo “” fino al termine del countdown del periodo di tempo impostato.

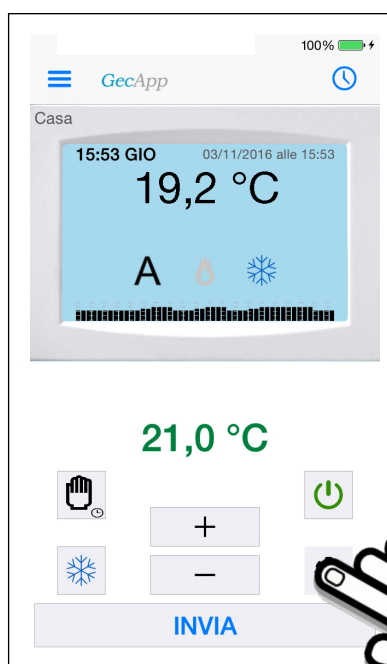

Fig.1



Fig.2

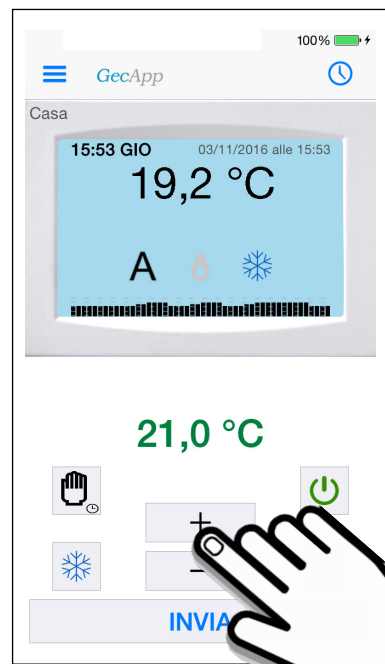

Fig.3

PARAMETRI AVANZATI

Premere il tasto “  ” dalla **Schermata principale** per entrare nel menù PARAMETRI (Fig.1).

Premendo “**Altre impostazioni**” si entra in **PARAMETRI AVANZATI** (Fig.2) dove si può impostare:

- Temp. massima superata.
- Temp. minima superata.
- Temp. Antigelo.
- Tempistica della modalità **Manuale a tempo**. (vedere precedente paragrafo “MANUALE A TEMPO”).



Fig.1

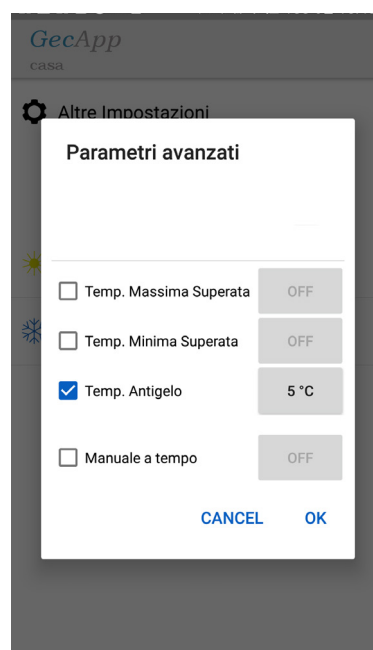

Fig.2

● TEMP. MASSIMA/MINIMA SUPERATA

Temperatura massima e temperatura minima sono due soglie di temperatura, al superamento delle quali viene inviata una *push notification* di avviso.

La *push notification* viene inviata a tutti gli utenti associati al **Roma Wi-Fi**.

Di default **Temperatura massima** e **Temperatura minima** sono disattivate.

1 - Abilitare per attivare la soglia **Temp. Massima** e Soglia di **Temp. Minima** (Fig.1).

2 - Premere sui gradi “ **40,0°C** ”.

3 - Con i tasti “ **+** ” e “ **-** ” (Fig.2) impostare la soglia di **Temperatura Massima** e **Temperatura Minima**.

4 - Memorizzare la soglia di temperatura premendo “**OK**”.

5 - Premere “**INVIA**” per inviare al **Roma Wi-Fi** le nuove impostazioni.

Il **cronotermostato** di casa riceverà le nuove impostazioni entro un lasso di tempo di 15 secondi circa. All'avvenuto aggiornamento delle impostazioni sullo **Smartphone/Tablet** si riceverà una *push notification* del tipo “*Parametri aggiornati correttamente*”.

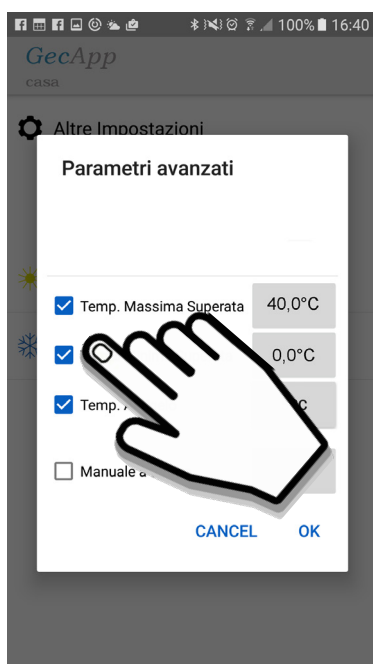

Fig.1

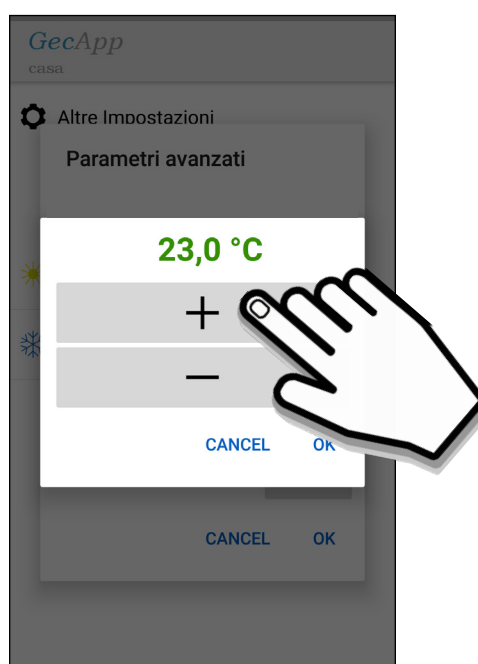



Fig.2

● TEMP. ANTIGELO

Quando la temperatura ambiente scende al di sotto della **Temperatura Antigelo** il **Roma Wi-Fi** si accende e ATTIVA () il carico ad esso collegato.

La **Temperatura Antigelo** può essere impostata da un minimo di **1°C** ad un massimo di **7°C**. La **Temperatura Antigelo** è impostata di default a **5°C**.

1 - Abilitare per impostare la **Temperatura Antigelo** (Fig.1).

2 - Premere sui gradi “ **5,0°C** ” (Fig.2).

3 - Con i tasti “ **+** ” e “ **-** ” impostare la **Temperatura Antigelo** (Fig.3).

4 - Memorizzare la **Temperatura Antigelo** premendo “**OK**”.

5 -Premere “**INVIA**” per inviare al **Roma Wi-Fi** le nuove impostazioni.

La **Temperatura Antigelo** può essere disabilitata premendo su .

Il **cronotermostato** di casa riceverà le nuove impostazioni entro un lasso di tempo di 15 secondi circa. All'avvenuto aggiornamento delle impostazioni sullo **Smartphone/Tablet** si riceverà una **push notification** del tipo “*Parametri aggiornati correttamente*”.



Fig.1

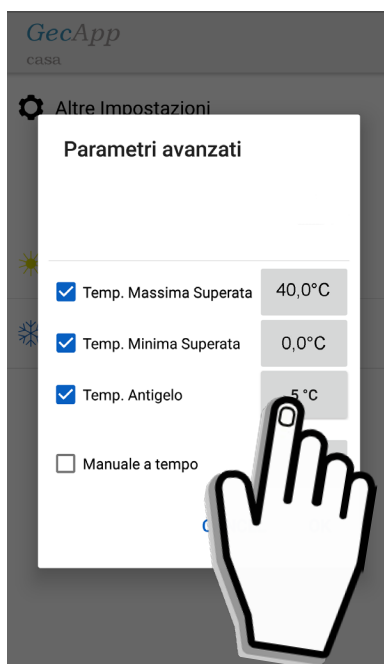

Fig.2

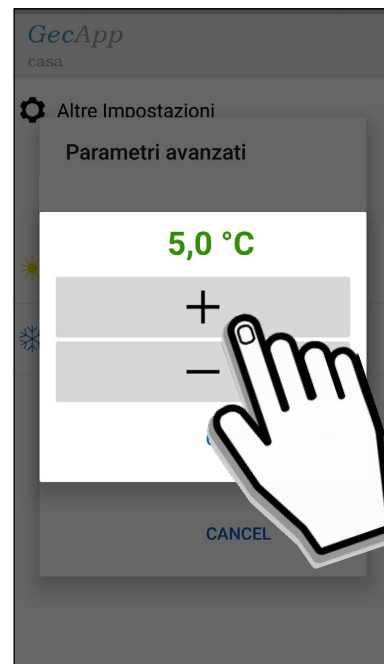



Fig.3

Problemi/Soluzioni

Problemi	Soluzione
Il Cronotermostato non trova le rete Wi-Fi .	<ul style="list-style-type: none"> • Verificare copertura rete Wi-Fi nella zona di installazione.
Temperatura rilevata maggiore di quella reale.	<ul style="list-style-type: none"> • Verificare che il simbolo Qualità del segnale “” non stia lampeggiando: La ricerca prolungata e continua della rete Wi-Fi può provocare un surriscaldamento del modulo Wi-Fi del Cronotermostato. Se non si utilizza il collegamento Wi-Fi del Cronotermostato disabilitare il modulo Wi-Fi impostandolo in OFF nel Menù'impostazioni.
All'attivazione del modulo Wi-Fi compare la scritta: “Er1”	<ul style="list-style-type: none"> • Mancanza delle rete elettrica. Verificare che il Cronotermostato sia collegato alla tensione di rete adeguata (85 ÷ 275Vac - 50/60Hz).
L'app visualizza : “Dispositivo non in rete”	<ul style="list-style-type: none"> • Premere sull'icona “” e rifelezionare il dispositivo. • Verificare che lo Smartphone/Tablet e Cronotermostato abbiano una connessione ad internet attiva. • Può essere che manchi la rete elettrica nell'edificio.
Non si ricevono le push-notification .	<ul style="list-style-type: none"> • Controllare nelle impostazioni dell'App sullo Smartphone/Tablet siano attivate. In caso contrario provare a disattivarle e attivarle.
“ Rete disabilitata: Connessione non disponibile ” Durante la connessione alla rete Roma Wi-Fi .	<ul style="list-style-type: none"> • Entrare nelle impostazioni avanzate dello Smartphone/Tablet e deselezionare “Selezione rete automatica”. Finita la Configurazione rifelezionare “Selezione rete automatica”.



RAEE

I DIRETTIVA 2012/19/UE (Rifiuti di Apparecchiature Elettriche ed Elettroniche - RAEE):

Informazioni agli utenti:

L'etichetta con il cassonetto barrato presente sul prodotto indica che il prodotto non deve essere smaltito tramite la procedura normale di smaltimento dei rifiuti domestici. Per evitare eventuali danni all'ambiente e alla salute umana separare questo prodotto da altri rifiuti domestici in modo che possa venir riciclato in base alle procedure di rispetto ambientale. Per maggiori dettagli sui centri di raccolta disponibili, contattare l'ufficio governativo locale o il rivenditore del prodotto.

MADE IN ITALY



FOGLIO ISTRUZIONE

RACCOLTA CARTA

Verifica le disposizioni
del tuo comune

Follow us on:



Tecnocontrol

Tecnocontrol Srl
Via Miglioli, n°47 20090 Segrate (MI)
Italy Tel. +39 02 26922890
tecnoccontrol.it

geca

GECA Srl
Via E. Fermi, n°98 25064 Gussago (BS)
Italy Tel. +39 030 3730218
gecasrl.it

cpfgroup.it

Dis.1034145e